



MOBILBAGGER | JS145W/JS160W

Motorleistung: 93 kW (125 PS) | Löffelinhalt: 0,265 bis 0,995 m³ | Betriebsgewicht: 14,406 – 18,338 kg



KRAFTVOLL INNEN WIE AUSSEN.

EIN BAGGER MUSS FÜR JEDEN GEWÜNSCHTEN EINSATZ DIE ENTSPRECHENDE LEISTUNG MITBRINGEN. IN DIESEM PUNKT MÜSSEN KUNDEN VOR EINER ANSCHAFFUNG SICHER SEIN. DESHALB GEHÖREN LEISTUNG UND ZUVERLÄSSIGKEIT STANDARDMÄSSIG ZU EINEM JCB JSI45W UND JSI60W.



1

Ausleger und Löffelstiel.

1 Ausleger und Löffelstiele des JCB JSI45W und JSI60W sind aus hochfestem Stahl gefertigt und verfügen über einteilige umlaufende Profile und eingebaute Verstärkungsplatten für garantiert hohe Belastbarkeit und Langlebigkeit.

2 Auf Grundlage unserer fortschrittlichen Fertigungs- und Montageprozesse produzieren wir hochwertige Präzisionsbauteile.

Komponenten.

3 Unsere JCB Motoren sind vielfach bewährt: Seit 2004 haben wir über 200.000 DIESELMAX-Motoren gebaut. Der EcoMAX T4f/Stufe 4-Motor des JSI45W und JSI60W wurde mehr als 100.000 Betriebsstunden in 70 unterschiedlichen Maschinen und unter härtesten Einsatzbedingungen und Umgebungen getestet, um eine hohe Langlebigkeit zu gewährleisten.

4 Auch für den JCB JSI45W/160W werden nur Teile verwendet, die den höchsten Branchenstandards entsprechen, z. B. der JCB Motor, Pumpen von Kawasaki, Ventilblöcke von Kayaba und eine Auswahl an Achsen von ZF oder JCB.



Durch den Einsatz von Finite-Element-Analysen mit umfassenden Prüf- und Belastungstests gewährleisten wir, dass alle wichtigen Komponenten auch für härteste Einsätze geeignet sind.



2



3

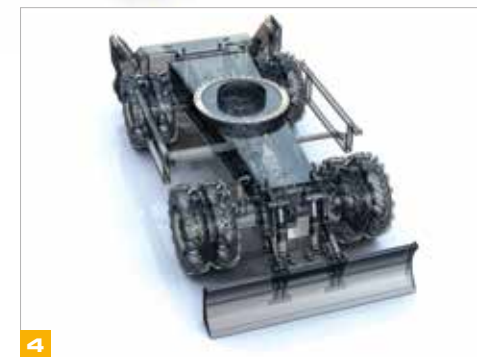

4

Konstruktive Stabilität

- 5 Unsere Hochleistungsachsen, Planierschilde und Abstützungen sind für die anspruchsvollsten Einsätze ausgelegt. Sie stehen in zahlreichen Konfigurationen zur Verfügung, sodass sie die für ihre Anforderungen benötigte Ausführung bestimmen können.
- 6 Ein vollverschweißter Drehrahmen mit Kastenprofil sorgt für erhöhte Stabilität und geringere Belastung. Zudem bietet er eine enorme Widerstandsfähigkeit gegen Stoßbeschädigungen.
- 7 Der hochfeste, versteifte Oberwagen zeichnet sich durch maximale Langlebigkeit und Stabilität aus.
- 8 Die robuste Tür-Konstruktion lässt an Stabilität und Steifigkeit nichts zu wünschen übrig.



Der JS145W/160W ist mit Mono- oder zweiteiligem Ausleger erhältlich.



5



6



7



8

MAXIMALE PRODUKTIVITÄT, MINIMALE KOSTEN.

ZEIT UND GELD ZU SPAREN IST HEUTZUTAGE WICHTIGER DENN JE. DAHER HABEN WIR ALLES DARAN GESETZT, DASS DIE NEUEN KOMPONENTEN DES JCB JSI45W UND JSI60W – EINSCHLIESSLICH DES ECOMAX T4F-MOTORS – PERFEKT AUF EINANDER ABGESTIMMT SIND. DAS ERGEBNIS UNSERES EINSATZES KANN SICH SEHEN LASSEN: MASCHINEN, DIE EIN HÖCHSTMASS AN EFFIZIENZ UND PRODUKTIVITÄT BIETEN.

Experten in Vielseitigkeit.

1 Das JCB eigene Schnellwechselsystem wurde speziell für die JS-Serie konzipiert und macht den Wechsel von Anbaugeräten schnell und einfach. JCB bietet mit umfangreichen Optionen für die Zusatzhydraulik - Hi Flow (große Ölmenge) und Lo Flow (kleine Ölmenge) - höchste Flexibilität.

2 Die optionale hydraulisch hochfahrbare Kabine ermöglicht ein Anheben auf bis zu 2,3 m über die Standardmaschine. Dies bietet dem Fahrer beim Beladen bessere Einsicht in hochwandige Container, sodass das Schadensrisiko minimiert, die Produktivität maximiert und die Sicherheit am Einsatzort verbessert werden.

3 Die Produktivität des JSI45W und I60W kann bei Bedarf mithilfe eines Schwenkrotators weiter optimiert werden. Dieser ermöglicht eine zusätzliche Neigung um 45° und 360° Drehung von Anbaugeräten. Hierfür bietet Ihnen JCB werkseitig eine entsprechende Option an. Bedienhebel und Hydraulik sind dann für den einfachen Anschluss und Betrieb eines Schwenkrotators vorbereitet.



Erhöhte Produktivität.

4 Die Umschaltung der Fahrtrichtung von Vorwärts auf Rückwärts wird komfortabel über einen Kippschalter am rechten Bedienhebel gesteuert.

5 Durch das innovative Hydrauliksystem von JCB wird das Öl von den Zylindern teilweise direkt rückgeführt. Dadurch werden schnellere Arbeitsspiele und ein geringerer Kraftstoffverbrauch erzielt. Eine hochentwickelte Hydrauliktechnologie, optimierte Hydraulikpumpeneinstellungen und eine verbesserte elektronische Managementsoftware ermöglichen optimale Treibstoffeffizienz.

Der effiziente Bagger.

6 Der neue, mit T4f/Stufe 4 konforme Ecomax-Motor von JCB verbraucht weniger Kraftstoff als der Stufe 3b Motor.

Der geringere Verbrauch ist auch darauf zurückzuführen, dass der Ecomax Motor selbst bei niedrigen Drehzahlen zwischen 1.500 und 1.600 U/min ein hohes Drehmoment liefert, sodass die Hydraulikleistung verbrauchsgünstig optimiert werden konnte.

7 Mithilfe der variablen Leistungseinstellung können Sie die Leistung des JS145W/I60W an unterschiedliche Aufgaben anpassen und so die Effizienz maximieren.

8 Um den durch unnötige Luftströme verursachten Geräuschpegel zu reduzieren, ist der Motorlüfter mit einer proportionalen Regelung ausgestattet, der die Lüfterdrehzahl optimiert – eine weitere Maßnahme, mit der Kraftstoff eingespart wird.



KOMFORTABEL UND GEFRAGT.

BEIM DESIGN DER JCB BAGGER STEHT DER FAHRER IM MITTELPUNKT. DAS KOMMT DEN FAHRERN DER BAGGER ZUGUTE, IHNEN JEDOCH NOCH MEHR – DENN HOHE BEDIENERFREUNDLICHKEIT BEDEUTET HOHE PRODUKTIVITÄT.

Der Arbeitsplatz.

1 Der JS145W/160W bietet innen und außen einen leiseren Arbeitsplatz, denn wir haben die Geräuscentwicklung auf 72 dB(A) innerhalb und auf 99 dB(A) außerhalb der Kabine reduziert. So kann die Maschine an jedem Ort und zu jeder Zeit eingesetzt werden.

Die Kabine des JCB JS145W/160W ist mit 6 weichen Gummilagern ausgestattet, welche die Geräusch- und Vibrationsentwicklung auf ein Minimum reduzieren.

2 Leichtgängige, intuitive Bedienelemente erhöhen Komfort und Produktivität. Über den Powerboost-Schalter am Bedienhebel kann die Hydraulikleistung bei Bedarf erhöht werden.

Eine ebenfalls erhältliche elektroproportionale Zusatzkreissteuerung bietet eine noch sanftere und präzisere Steuerung hydraulischer Anbaugeräte.

3 Die robuste Lenksäule, Sitz und Bedienelemente sind separat verstellbar, sodass die optimale Sitzposition schnell eingerichtet ist.

4 Die Sicht nach hinten ist dank des extrem kompakten EcoMAX T4F-Motors und der flachen Motorhaube, unübertroffen.

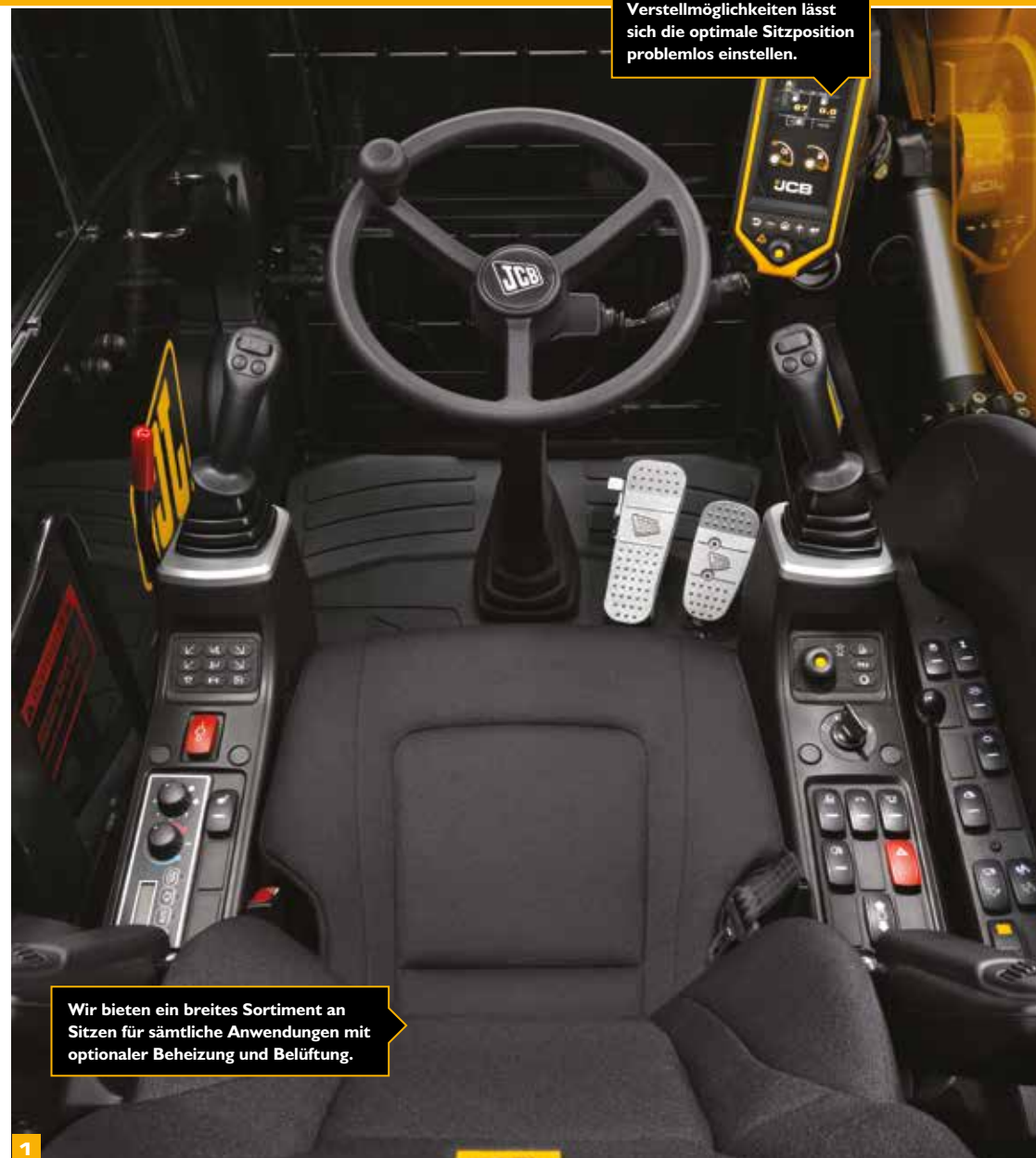

Dank individueller Verstellmöglichkeiten lässt sich die optimale Sitzposition problemlos einstellen.

Wir bieten ein breites Sortiment an Sitzen für sämtliche Anwendungen mit optionaler Beheizung und Belüftung.



Komfortable Bedienung.

5 Hinter dem Fahrersitz des JS145W/160W von JCB befindet sich ein geräumiges Staufach mit Steckdose, an die z. B. eine Kühlbox angeschlossen werden kann.

6 Die optionale Klimaautomatik von JCB ermöglicht mit Frischluft oder Umluft eine präzise Temperatureinstellung in der Kabine. Einstellbare Gebläsedüsen für die Frontscheibe sorgen jederzeit für freie Sicht.

7 Die Auswahl des Arbeitsmodus erfolgt schnell, einfach und komfortabel über den Drehzahlregler.

8 Intelligent platzierte Bedienelemente für Planierschild und Abstützungen sowie die feinfühlig und gut ansprechenden Bedienhebel des 145W/160W ermöglichen höchste Produktivität bei hohem Bedienerkomfort.

9 Das 17,8 cm (7") große Multifunktionsfarbdisplay ist bei allen Lichtverhältnissen gut lesbar, liefert wichtige Betriebsinformationen und ist mit einem individuell anpassbaren Startbildschirm ausgestattet.



Ein großes Dachfenster und Fenster aus Sicherheitsverbundglas ermöglichen bei Arbeiten über Kopf eine optimale Sicht aus dem JS145W/160W.

Über den Powerboost-Schalter am Bedienhebel kann beim JS145W/160W die Hydraulikleistung bei Bedarf erhöht werden.

Ein ausbalanciertes Schwenkwerk und eine elektronische/hydraulische Schwenkbremse sorgen für schnelle und präzise Bewegungen.



WENIGER WARTUNG, MEHR EINSATZ.

DER JCB JSI45W UND JSI60W IST AUF GERINGE, EINFACHE WARTUNG AUSGELEGT. DADURCH IST DIE MASCHINE BESONDERS KOSTENGÜNSTIG, EFFIZIENT UND PRODUKTIV UND BIETET IHNEN BESTEN SERVICE.



1



Durch die Verwendung graphitbeschichteter Bronzebuchsen konnten wir die Schmierintervalle der Ausleger und Löffelstiele für den JSI45W/160W auf 1000 Stunden bei Nutzung unter normalen Einsatzbedingungen verlängern.

Ganz einfach.

1 Der neue JCB Ecomax 444 erfüllt die strengen Abgasnormen der Stufe 3b (4i) ohne Dieselpartikelfilter oder AdBlue Technik.

2 Die Filter (Motoröl, Hydrauliköl und Kraftstoff) sind beim JCB JSI45W/160W zur einfachen, schnellen Wartung zentral zusammengefasst.

3 Dank komfortabel angebrachter Luftfilter werden Austausch und Wartung erleichtert. Die Motor-, Ladeluft- und Hydrauliköl-Kühler sind nebeneinander montiert und können daher einzeln gewartet und problemlos gereinigt werden.

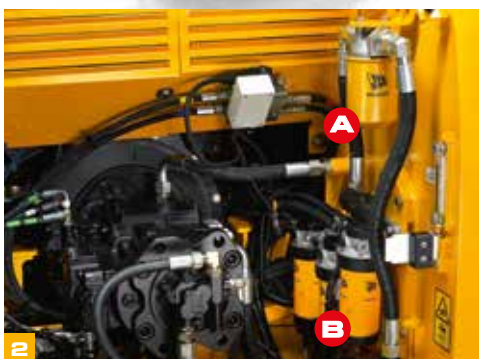

(A) Hydraulikölfilter (B) Kraftstofffilter

	WARTUNGSINTERVALLE
Motoröl und Ölfilter	Alle 500 Stunden
Hydraulikflüssigkeit	Alle 5000 Stunden
Hydraulikölfilter	Alle 1000 Stunden



3

Weitere Vorteile.

4 Der JCB JS145W/I60W ist standardmäßig mit einem zentralen Schmierpunktsystem ausgestattet. Dieses ist vom Boden aus einfach zugänglich.

5 Beim JS145W/I60W besteht aufgrund unseres optionalen JCB Luft-Vorfiltersystems kein Bedarf mehr für einen zusätzlichen Zyklonvorfilter. Dieses System entfernt schwerere Partikel über den Unterdruck im Ansaugbereich des Lüfters, wodurch die Wartungsintervalle verlängert werden.

Im Gegensatz zu den meisten Tier-4f / Stufe 4 Motoren benötigt der JCB Ecomax keinen Dieselpartikelfilter (DPF). So sparen Sie zusätzlich Betriebskosten.

6 Die Abdeckhauben des JCB JS145W/I60W lassen sich dank gasfederbetätigter Zylinder leicht öffnen. Die Wartungsbereiche sind groß und gut zugänglich.

7 Mit der Monitoranzeige in der Kabine werden Motoröl-Füllstand und Kühlsystem direkt beim Starten des Motors überprüft und eventuelle Systemfehler angezeigt.



4



5



6



7

DIE SICHERE WAHL.

SICHERHEIT IM EINSATZ IST BESONDERS WICHTIG. DESHALB WURDE DER JSI45W/I60W MIT VIELEN SCHUTZVORRICHTUNGEN AUSGESTATTET. KURZ GESAGT: IHRE FAHRER SIND SICHER.

Serienmäßige Sicherheit.

- 1 Die Stufen und Plattformen sind mit rutschfesten Stahlplatten ausgestattet, die selbst bei Nässe oder Eis für optimalen Halt sorgen. Versenkte Schrauben in den Bodenplatten minimieren die Stolpergefahr.
- 2 Der JCB JSI 45/I 60W ist standardmäßig mit einer Rückfahrkamera ausgestattet, die über den 17,8 cm (7") großen Farbbildschirm eine ungehinderte Sicht nach hinten bietet.
- 3 Die Haube des JCB JSI 45W/I 60W lässt sich komplett öffnen und bietet guten und sicheren Zugang zum Motorraum.
- 4 Die Sicherungssperre von JCB deaktiviert die hydraulischen Funktionen vollständig, um unbeabsichtigte Bewegungen der Maschine zu vermeiden. Durch das „2 Go“-System von JCB wird über zwei separate Eingaben die Bedienung wieder aktiviert.



Sichtbar besser.

5 Der JCB JS145W/I60W verfügt über eine große Glasfläche und ein flaches Motorhaubenprofil für hervorragende Rundumsicht.

6 Der JCB JS145W/I60W ist für maximale Rundumsicht und Einhaltung von Sicherheitsstandards vollständig mit Seiten- und Rückspiegeln ausgestattet.

7 Optionale Sicherheitshandläufe sichern den Bediener zusätzlich, wenn er sich auf dem Oberwagen der Maschine befindet.

8 Alle Routinewartungen einschließlich der Ölstandkontrolle können am JS145W/I60W vom Boden aus durchgeführt werden.

9 Für eine noch bessere Ausleuchtung können Sie als Option auch LED Lampen wählen.

Optionale Rundumleuchten können die Sicherheit vor Ort noch weiter erhöhen.

10 Für zusätzliche Sicherheit sind die Kabinen des JCB JS145W/I60W mit einem integrierten ROPS-Überrollschutz erhältlich. Außerdem lässt sich dank der serienmäßigen Befestigungshalterungen an der Kabine eines JS145W/I60W problemlos ein FOPS (Schutz vor herabfallenden Gegenständen) von JCB anbringen.



10



7



8



9

LIVELINK, INTELLIGENTER ARBEITEN.

LIVELINK IST EIN INNOVATIVES SOFTWARESYSTEM, MIT DEM SIE IHRE JCB-MASCHINEN AUS DER FERNE VERWALTEN KÖNNEN – IM INTERNET, PER E-MAIL ODER VOM HANDY AUS. ZUGRIFF AUF ALLE DATEN, VON MASCHINENWARNUNGEN BIS ZU WARTUNGSPROTOKOLLEN – ABGELEGT IN EINEM ZUGRIFFSGESCHÜTZTEN RECHENZENTRUM.

Produktivitäts- und Kostenvorteile

Für eine höchstmögliche Produktivität und Kosteneffizienz überwacht JCB LiveLink die Leerlaufzeiten und den Kraftstoffverbrauch, sodass Sie die Effektivität Ihrer Maschinen optimieren können. Mithilfe der Standort-Informationen können Sie die Effizienz erhöhen und in der Regel von günstigeren Versicherungsprämien profitieren.



Vorteile für die Wartung

Wartungsmanagement leicht gemacht: Eine exakte Kontrolle der Betriebsstunden sowie Servicemeldungen verbessern die Wartungsplanung, und anhand der Echtzeit-Positionsdaten haben Sie Ihren Fuhrpark jederzeit im Griff. Kritische Maschinenwarnungen und Wartungsprotokolle sind ebenfalls verfügbar.



Vorteile für die Sicherheit

Die Echtzeit-Funktionen ‚Geofencing‘ und ‚Curfew‘ warnen Sie, sobald eine Maschine aus der vorgegebenen Zone bewegt bzw. unbefugt genutzt wird. Zu den weiteren Vorteilen gehören Standortinformationen in Echtzeit sowie eine Koppelung der LiveLink-Einheit mit der Wegfahrsperrung oder dem Steuergerät.



SERVICE INKLUSIVE.

VERTRAUEN SIE DEM ERSTKLASSIGEN, WELTWEITEN JCB KUNDENSUPPORT. GANZ GLEICH, WAS SIE BENÖTIGEN ODER WO: WIR HELFEN IHNEN SCHNELL UND EFFIZIENT, DAMIT IHRE MASCHINEN JEDERZEIT VOLLE LEISTUNG BRINGEN.



1

1 Unser technischer Service bietet Ihnen Tag und Nacht direkten Zugang zu höchster Kompetenz. Unser Team von JCB Finance steht Ihnen jederzeit mit flexiblen und wettbewerbsfähigen Angeboten zur Verfügung.

2 Ein weiteres Beispiel der Effizienz von JCB ist das weltweite Netzwerk von Ersatzteilzentren: Dank unserer 15 regionalen Standorte liefern wir 95 % aller Teile innerhalb von 24 Stunden in alle Welt. Die Originalteile von JCB sind perfekt auf Ihre Maschine abgestimmt und garantieren optimale Leistung und Produktivität.

Hinweis: JCB LIVELINK und JCB ASSETCARE stehen möglicherweise nicht in allen Verkaufsgebieten zur Verfügung. Bitte informieren Sie sich bei Ihrem Händler.



2

3 Von JCB Assetcare erhalten Sie umfassende Garantie- und Servicepakete sowie wahlweise reine Service- oder Reparatur- und Wartungsverträge. Unabhängig vom gewählten Paket berechnen Ihnen unsere Wartungsteams rund um den Globus extrem günstige Stundentarife, unterbreiten Ihnen unverbindliche Angebote und führen Service- oder Wartungsarbeiten schnell und effizient durch.

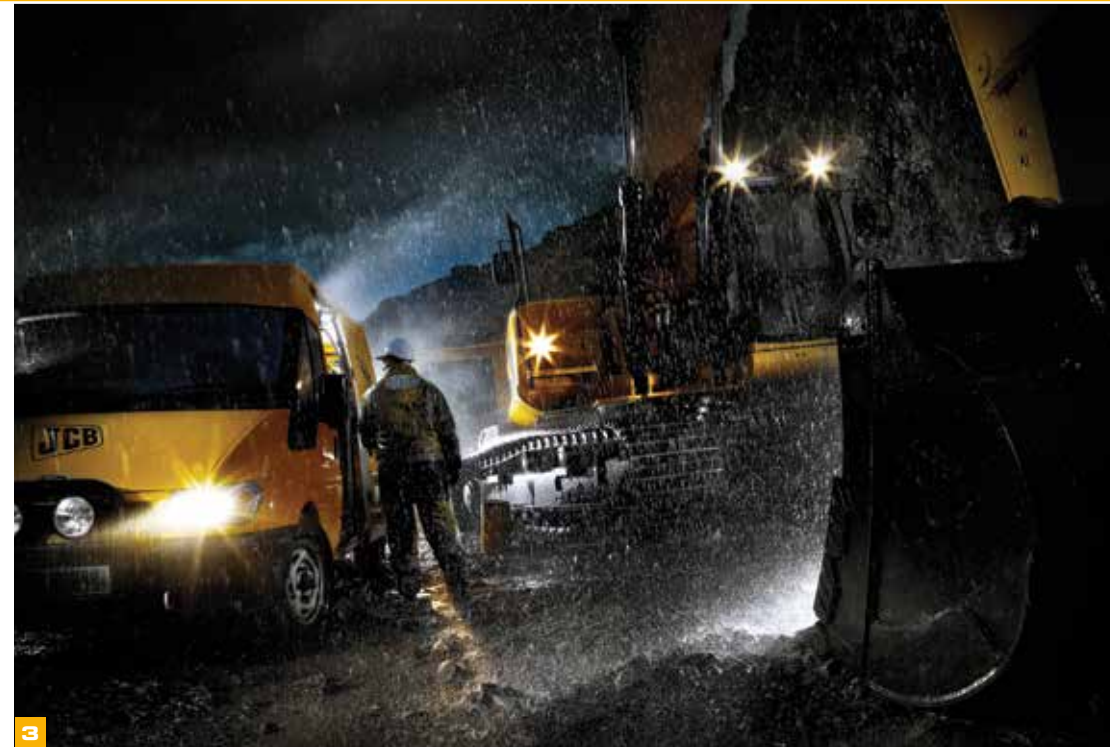

3

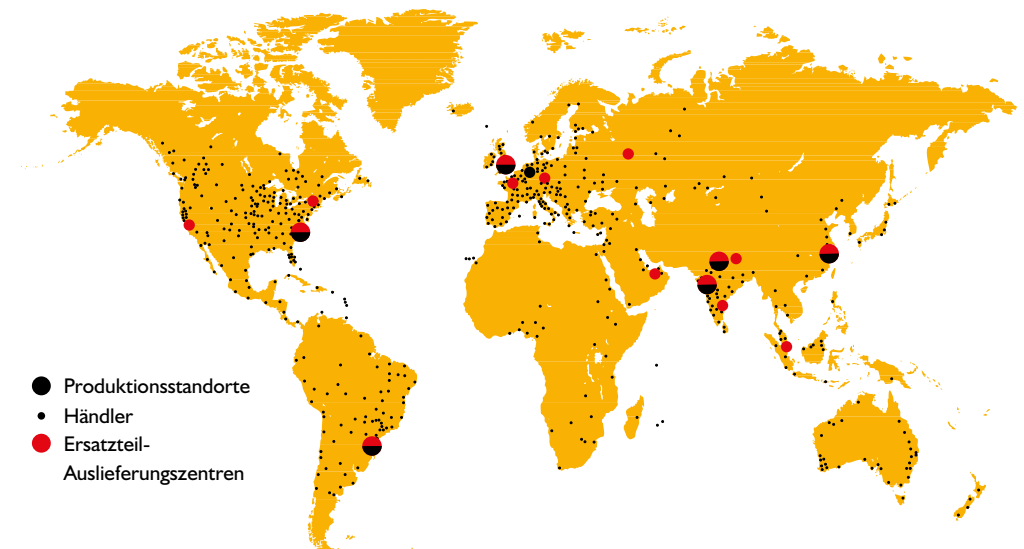

STATISCHE ABMESSUNGEN

JSI145W MAX. BETRIEBSGEWICHT: 17.730 kg MOTORLEISTUNG: 93 kW (125 PS) JSI160W MAX. BETRIEBSGEWICHT: 18.338 kg MOTORLEISTUNG: 93 kW (125 PS)

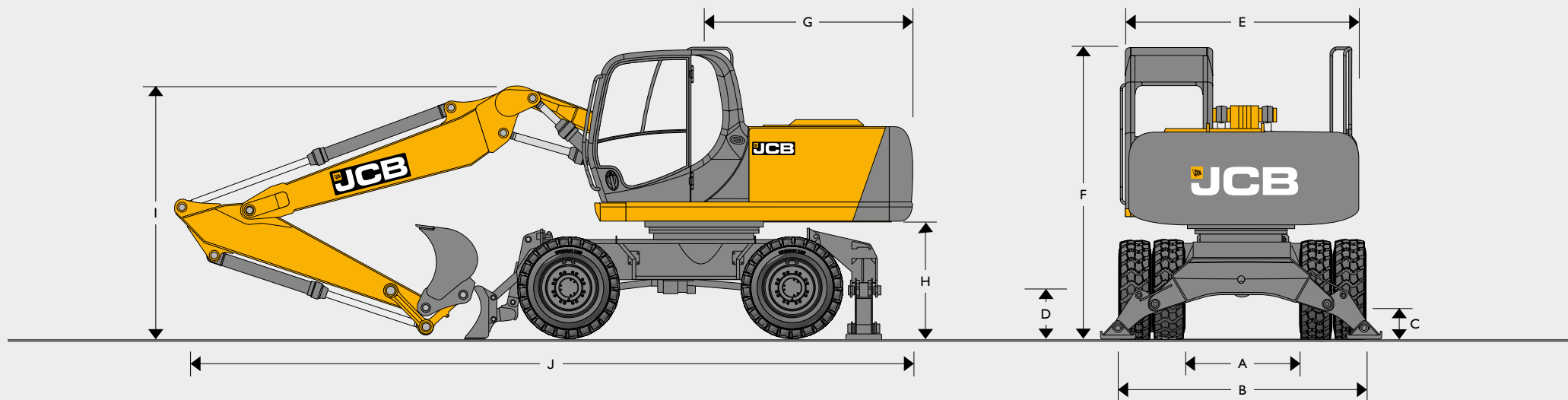

STATISCHE ABMESSUNGEN		JSI145W			JSI160W			
A	Innenbreite zwischen Zwillingsreifen	mm	1330			1330		
B	Außenbreite über Zwillingsreifen	mm	2490			2490		
C	Bodenfreiheit	mm	350			350		
D	Höhe bis Achsmittellinie, Zwillingsbereifung	mm	498			498		
	Höhe bis Achsmittellinie, Einzelbereifung	mm	519			519		
E	Gesamtbreite (ohne Handleiste)	mm	2410			2480		
F	Höhe über Kabine	mm	3161			3195		
G	Hecklänge	mm	2135			2330		
H	Kontergewicht-Bodenfreiheit	mm	1240			1270		
JSI145W: Monoausleger 4,7 m JSI160W: Monoausleger 5,15 m								
Löffelstiellänge			2,10 m	2,50 m	3,0 m	2,25 m	2,70 m	3,05 m
I	Transporthöhe des Auslegers	mm	3040			3240		
J	Transportlänge	mm	7665			8446		
JSI145W: Verstellausleger 5,0 m JSI160W: Verstellausleger 4,97m								
Löffelstiellänge			2,10 m	2,50 m	3,0 m	2,25 m	2,70 m	3,05 m
I	Transporthöhe des Auslegers	mm	3040			3136		
J	Transportlänge	mm	7395			8223		

UNTERWAGENOPTIONEN – JSI45W/JSI60W

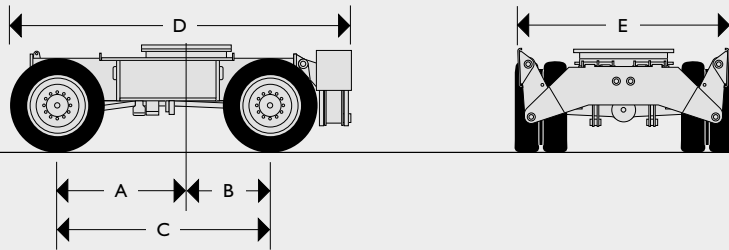

ABSTÜTZUNGEN HINTEN

A	Mittelpunkt Drehkranz bis Vorderachse	mm	1500
B	Mittelpunkt Drehkranz bis Hinterachse	mm	1000
C	Radstand	mm	2500
D	Länge einschließlich Heckabstützung	mm	3950
E	Breite über Abstützungen (angehoben)	mm	2480

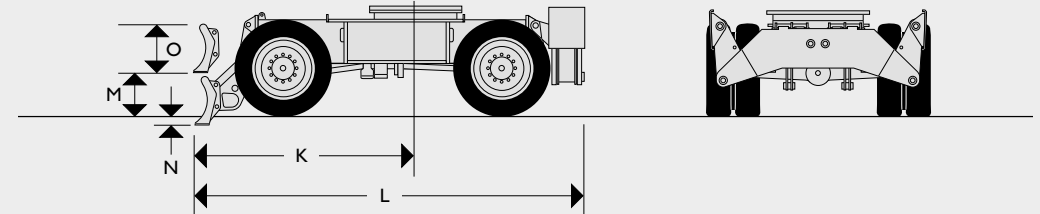

PLANIERSCHILDABSTÜTZUNG VORN

K	Mittelpunkt Drehkranz bis Frontplanierschild (heruntergelassen)	mm	2530
L	Länge einschl. Abstützungen und Planierschild (angehoben)	mm	4460
M	Abstand Boden – Unterseite des Frontplanierschilds (angehoben)	mm	450
N	Grabtiefe des Planierschilds	mm	130
O	Höhe des Planierschilds	mm	500

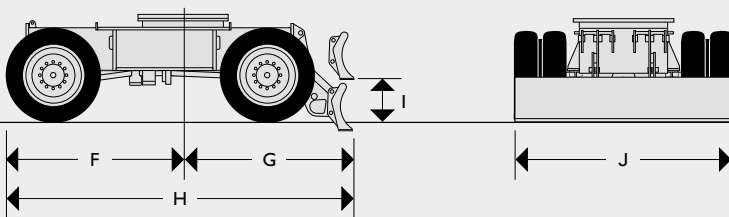

PLANIERSCHILD HINTEN

F	Mittelpunkt Drehkranz bis Vorderkante Vorderreifen	mm	1990
G	Mittelpunkt Drehkranz bis Heckplanierschild (abgesenkt)	mm	2090
H	Länge einschließlich Heckplanierschild (angehoben)	mm	4050
I	Abstand Boden – Unterseite des Heckplanierschilds (angehoben)	mm	450
J	Breite des Planierschilds	mm	2480

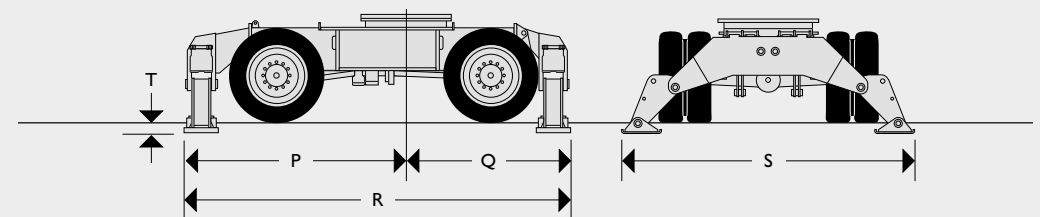

ABSTÜTZUNGEN VORN UND HINTEN

P	Mittelpunkt Drehkranz bis Abstützungen vorn	mm	2520
Q	Mittelpunkt Drehkranz bis Heckabstützungen	mm	1960
R	Länge einschl. Abstützungen vorn und hinten	mm	4480
S	Breite über Abstützungen (abgesenkt)	mm	3550
T	Hubhöhe der Abstützungen	mm	130

MOTOR – JSI145W/JSI160W	
Modell	JCB Ecomax 444 TCA-99, erfüllt EU-Stufe 4, EPA Tier 4 final.
Typ	Wassergekühlter 4-Takt-, 4-Zylinder-Dieselturbomotor in Reihenausführung mit Common Rail Direkteinspritzung.
Nennleistung (ISO14396)	93kW (125PS) @ 2200 U/min.
Hubraum	4,399 l.
Einspritzung	Elektronische Einspritzung.
Luftfilterung	Trockenfilterelement mit sekundärem Sicherheitselement und Warnanzeige in der Kabine.
Kühlsystem	Großflächiger Kühler.
Anlasser	24 Volt – 4 kW.
Batterien	2 x 12 Volt HD-Ausführung.
Lichtmaschine	24 Volt, 55 Ampere.
Betankungspumpe	Elektrisch (Option).

SCHWENKSYSTEM	
Schwenkmotor	Axialkolbenmotor und Endantrieb mit Planetenuntersetzungsgetriebe
Schwenkbremse	Hydraulische Arbeitsbremse sowie automatisch wirkende Lamellenfeststellbremse.
Schwenkgeschwindigkeit	JSI 145W: 12,6 U/min JSI 160W: 8,9 U/min
Drehkranz	Großer Durchmesser, innenverzahnt, in vollständig abgedichtetem Fettbad drehend.
Schwenkverriegelung	In verschiedenen Positionen umschaltbare Bremse und mechanische Verriegelung.

BAGGERAUSRÜSTUNG

Monoausleger und Verstellausleger gewährleisten mit den zur Verfügung stehenden unterschiedlichen Löffelstielängen je nach Anforderung an Reichweite, Grabtiefe, Überladehöhe und Losbrechkraft eine hohe Einsatzvielseitigkeit. Die vollverschweißte Bauweise garantiert zusätzliche Stabilität für den Einsatz von Hydraulikhämmern und andere Arbeiten mit hohen Belastungen. Die speziell gefertigten Löffelanlenkungen sind mit verschiedenen Lastaufnahmepunkten erhältlich. Stabile, langlebige Bauweise, große Querschnitte und mehrlagige Konstruktion für hohe Belastungen.

UNTERWAGEN					
Unterwagenoptionen					
Planierschild	Bolzen gelagert vorn oder hinten.				
Abstützungen	Bolzen gelagert vorn oder hinten, unabhängige Betätigung – plus Kombinationen.				
Sicherung des Greifers	Bolzen gelagerter HD-Greiferbügel.				
Achsen	Allradantrieb.				
Zulässige Achslast	JSI 145W: 26 Tonnen. JSI 160W: 32 Tonnen.				
Pendelwinkel der Achse	+/-8,5°.				
Bodenfreiheit	350 mm.				
Getriebe	Hydrostatantrieb über Kolbenmotor und Lastschaltgetriebe.				
Fahrgeschwindigkeit	JSI 145W		JSI 160W		
	Kriechgang	3,1 km/h (JCB)	3,1 km/h (ZF)	2,77 km/h (JCB)	2,7 km/h (ZF)
	Mittlere Fahrstufe	8,1 km/h (JCB)	7,9 km/h (ZF)	7,0 km/h (JCB)	6,8 km/h (ZF)
Schnelle Fahrstufe	33,5 km/h (JCB)	32,3 km/h (ZF)	28,4 km/h (JCB)	27,6 km/h (ZF)	
	Zugkraft	JSI 145W		JSI 160W	
	86,6 kN (JCB-Achse), 87,8 kN (ZF-Achse)		99,7 kN (JCB-Achse), 102,5 kN (ZF-Achse)		
Lenkung	Vollhydraulisches System.				
Wenderadius					
	An Außenkante der Reifen	5,45 m.			
	An Außenkante des Frontplanierschilds	6,06 m.			
Bremsen	Vollhydraulische Zweikreisbremsanlage.				
Feststellbremse	In Getriebe integriert.				
Zulässige Schräglage	Max 35° (70 %) kontinuierlich.				

REIFEN		
Zwillingsbereifung	Einzel	Bodendruck
Reifen 10,00 x 20 (PR 16) mit Zwischenring	Reifen 18R x 19,5 (radial)	600/40 x 22,5

BETRIEBSGEWICHTE										
Chassis										
	JS145W	JS160W	JS145W	JS160W	JS145W	JS160W	JS145W	JS160W	JS145W	JS160W
	14.406 kg	14.878 kg	15.212 kg	15.631 kg	15.718 kg	16.237 kg	16.424 kg	16.943 kg	17.030 kg	17.487 kg
	15.106 kg	15.714 kg	15.812 kg	16.420 kg	16.418 kg	17.207 kg	17.124 kg	17.732 kg	17.730 kg	18.338 kg
JS145W	Maschine mit 3,0-m-Löffelstiel, Standardlöffel und Zwillingbereifung. Bei Einzelbereifung 400 kg abziehen. Bei 2,5-m-Löffelstiel, 72 kg abziehen. Bei 2,1-m-Löffelstiel, 111 kg abziehen.									
JS160W	Maschine mit 3,05-m-Löffelstiel, Standardlöffel und Zwillingbereifung. Bei Einzelbereifung 400 kg abziehen. Bei 2,7-m-Hubgerüst 47 kg abziehen. Bei 2,25-m-Löffelstiel, 103 kg abziehen.									

LÖFFEL- UND LÖFFELSTIELKOMBINATIONEN							
	Ohne Schnellwechsler			Mit Schnellwechsler*			
	2,1 m	2,5 m	3,0 m	2,1 m	2,5 m	3,0 m	Löffelgewicht
JS145W Mono und TAB							
Löffelstiellänge							
Universallöffel 610 mm, 0,34 m ³	□	□	□	□	□	□	368 kg
Universallöffel 762 mm, 0,46 m ³	□	□	□	□	■	■	460 kg
Universallöffel 914 mm, 0,59 m ³	□	□	■	●	●	×	511 kg
Universallöffel 1067 mm, 0,72 m ³	□	■	■	●	×	×	579 kg
Universallöffel 1219 mm, 0,85 m ³	■	■	●	×	×	×	625 kg
JS160W Mono							
Löffelstiellänge	2,25 m	2,7 m	3,0 m	2,25 m	2,7 m	3,0 m	Löffelgewicht
Universallöffel 610 mm, 0,34 m ³	□	□	□	□	□	□	368 kg
Universallöffel 762 mm, 0,46 m ³	□	□	■	■	■	●	460 kg
Universallöffel 914 mm, 0,59 m ³	■	■	●	●	●	×	511 kg
Universallöffel 1067 mm, 0,72 m ³	●	●	×	×	×	×	579 kg
Universallöffel 1219 mm, 0,85 m ³	×	●	×	×	×	×	625 kg
JS160W Tab							
Löffelstiellänge	2,25 m	2,7 m	3,0 m	2,25 m	2,7 m	3,0 m	Löffelgewicht
Universallöffel 610 mm, 0,34 m ³	□	□	□	□	□	□	368 kg
Universallöffel 762 mm, 0,46 m ³	□	□	□	■	■	□	460 kg
Universallöffel 914 mm, 0,59 m ³	■	■	□	●	●	■	511 kg
Universallöffel 1067 mm, 0,72 m ³	●	●	■	×	×	●	579 kg
Universallöffel 1219 mm, 0,85 m ³	●	●	●	×	×	×	625 kg

Hinweise: Löffelkompatibilität basiert auf den Hubwerten (ISO 10567) einer freilaufenden Maschine. Die Kompatibilität ist je nach Fahrgestell verschieden.

□ = Allgemeiner Aushub (Materialgewicht bis 2.000 kg/m³)

■ = Leichter Aushub (Materialgewicht bis 1.600 kg/m³)

● = Planieren u. Beladen (Materialgewicht bis 1.200 kg/m³)

×

* Löffelinhalt nur in Verbindung mit JCB Schnellwechsler (Schnellwechsler = 186 kg).

FÜLLMENGEN			
		JS145W	JS160W
Kraftstofftank	Liter	220	310
Motor Kühlmittel	Liter	19,7	19,5
Motoröl	Liter	20,4	
Schwenkgetriebe	Liter	6	
Hydrauliksystem	Liter	124	
Hydrauliktank	Liter	73	
Getriebe	Liter	2,5	
Achsdifferential (jeweils)	Liter	Hinten 12, vorn 14	
Achsnaben (jeweils)	Liter	2,0	
DEF (AdBlue) Tankinhalt	Liter	31,4	

HYDRAULIKSYSTEM	
System	Negative Control-Hydrauliksystem mit Open-Center-Regelung, Verstellkolbenpumpe und Bedarfsstromregelung für höchste Leistung
Hauptpumpen	2 stufenlos verstellbare Axialkolbenpumpen.
Max. Förderleistung	JS145W: 2 x 123 l/min. JS160W: 2 x 130 l/min.
Hauptkreisdruck	314 bar.
Mit PowerBoost-Funktion	343 bar.
Servopumpe	Zahnradpumpe.
Max. Förderleistung	JS145W: 19 l/min. JS160W: 22 l/min.
Servodruck	40 bar.
Optionale Hydraulikkreise	
Hydraulikhammer	Mit integrierter automatischer Motordrehzahlregelung und Rücklauffilter.
Max. Förderleistung	JS145W: 119 l/min. JS160W: 126 l/min.
Maximaldruck	314 bar (auf 210 bar voreingestellt).
Doppelt wirkender Zusatzkreis	
Max. Förderleistung	JS145W: 123 l/min. JS160W: 130 l/min.
Max. Druck für Betätigung des Greiferzylinders	314 (343) bar.
Zusatzhydraulik inkl. Verrohrung	JS145W: 34 l/min. JS160W: 36 l/min.
Hydraulikzylinder	Gehärtete, verchromte Kolbenstangen und Endlagendämpfung an Ausleger-, Löffelstiel- und Löffelzylinder.
Filtersystem	
Tank	150 µm, Ansaugsieb.
Rücklauf	10 µm, Faserelement.
Vorsteuerkreis	10 µm, Papierelement
Hammerrücklauf	10 µm, verstärkter Mikrofaserfilter.
Kühlsystem	Ausreichend Kühlung bei jedem Klima dank nebeneinander montiertem Motor-/Hydrauliköl-/Ladeluftkühler mit ausschwenkbarem Klimaanlage-Kondensator für eine einfache Reinigung.

ARBEITSBEREICH – JSI45W

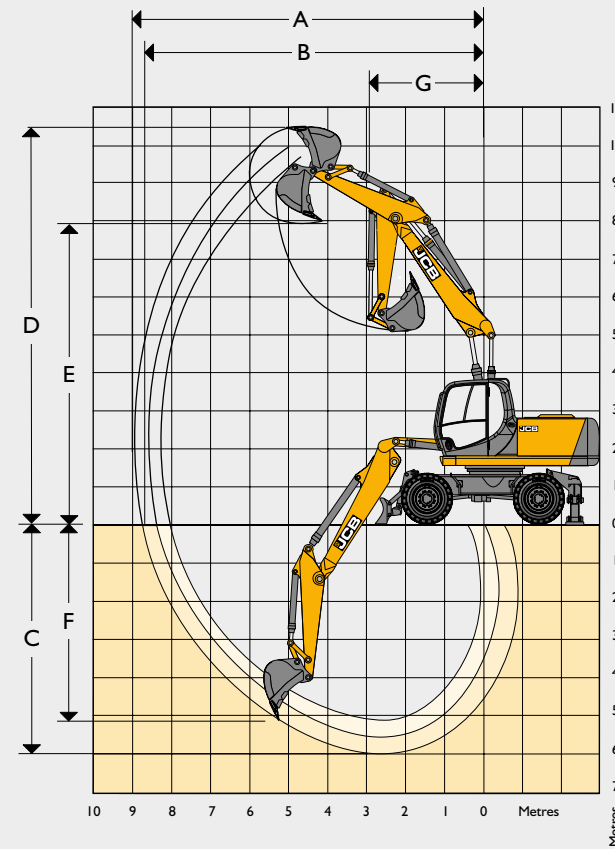
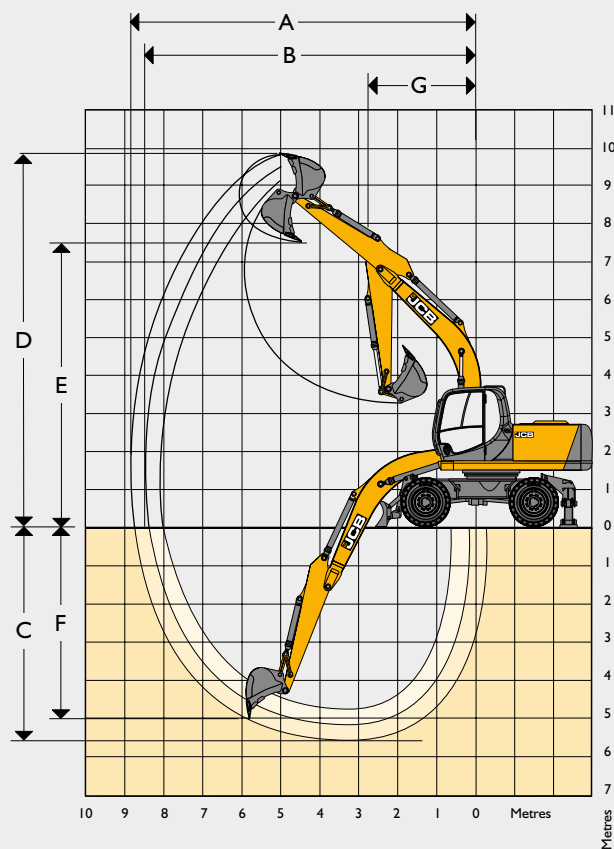

4,7-m-Monoausleger

Löffelstiellänge		2,10 m	2,50 m	3,00 m
A	Max. Reichweite	mm 7980	8350	8800
B	Max. Reichweite (am Boden)	mm 7745	8125	8585
C	Max. Grabtiefe	mm 4775	5175	5675
D	Max. Schürfhöhe	mm 9185	9455	9775
E	Max. Überladehöhe	mm 6780	7050	7400
F	Max. vertikale Grabtiefe	mm 4200	4600	5050
G	Min. Schwenkradius	mm 2050	2050	2410
	Löffeldrehwinkel	182°	182°	182°
	Reißkraft am Löffelstiel	kgf 8843	7430	6190
	- mit Powerboost	kgf 9570	8040	6700
	Ausbrechkraft am Löffel	kgf 7720	7720	7720
	- mit Powerboost	kgf 8350	8350	8350

5,0-m-Verstellausleger

Löffelstiellänge		2,10 m	2,50 m	3,00 m
A	Max. Reichweite	mm 8360	8750	9235
B	Max. Reichweite (am Boden)	mm 8140	8525	9000
C	Max. Grabtiefe	mm 5020	5425	5930
D	Max. Schürfhöhe	mm 9675	10000	10400
E	Max. Überladehöhe	mm 7275	7575	7950
F	Max. vertikale Grabtiefe	mm 4240	4625	5105
G	Min. Schwenkradius	mm 2490	2575	2680
	Löffeldrehwinkel	182°	182°	182°
	Reißkraft am Löffelstiel	kgf 8843	7430	6190
	- mit Powerboost	kgf 9570	8040	6700
	Ausbrechkraft am Löffel	kgf 7720	7720	7720
	- mit Powerboost	kgf 8350	8350	8350

ARBEITSBEREICH – JSI60W

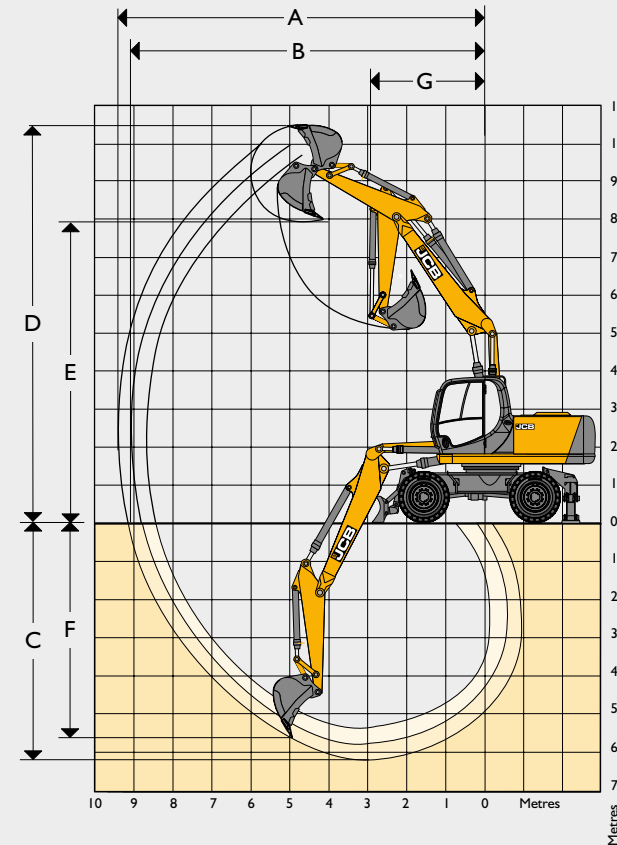
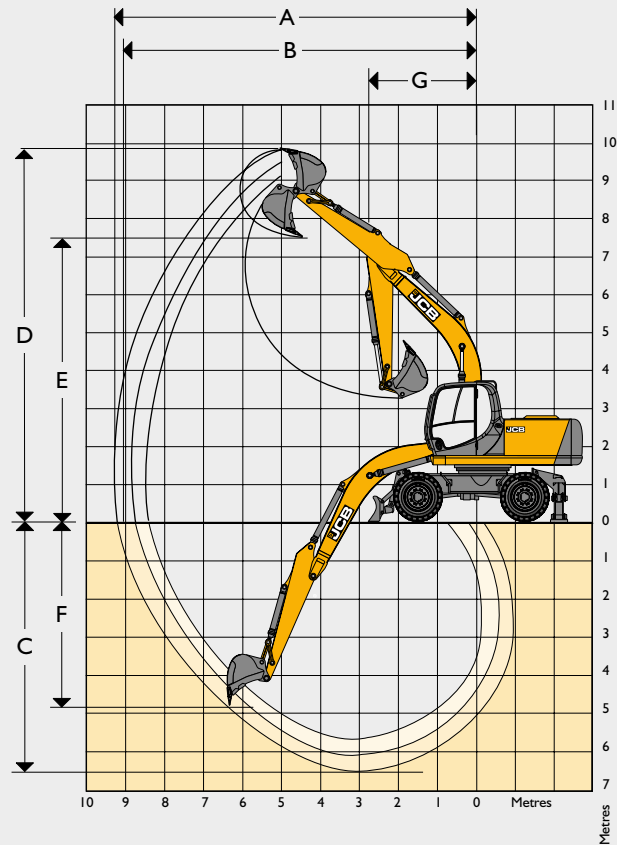











5,1-m-Monoausleger

Löffelstiellänge		2,25 m	2,70 m	3,05 m
A	Max. Reichweite	mm 8592	8974	9352
B	Max. Reichweite (am Boden)	mm 8386	8776	9163
C	Max. Grabtiefe	mm 5682	6120	6451
D	Max. Schürfhöhe	mm 9102	9237	9688
E	Max. Überladehöhe	mm 6636	6805	7174
F	Max. vertikale Grabtiefe	mm 3826	4178	4839
G	Min. Schwenkradius	mm 3019	2961	2971
	Löffeldrehwinkel	183°	183°	183°
	Reißkraft am Löffelstiel	kgf 10128	8440	7470
	- mit Powerboost	kgf 10990	9160	8100
	Ausbrechkraft am Löffel	kgf 10400	10400	10400
	- mit Powerboost	kgf 10740	10740	10740











4,97-m-Verstellausleger

Löffelstiellänge		2,25 m	2,70 m	3,05 m
A	Max. Reichweite	mm 8600	9025	9350
B	Max. Reichweite (am Boden)	mm 8400	8850	9195
C	Max. Grabtiefe	mm 5300	5750	6100
D	Max. Schürfhöhe	mm 9700	10000	10235
E	Max. Überladehöhe	mm 7000	7325	7575
F	Max. vertikale Grabtiefe	mm 4450	4900	5250
G	Min. Schwenkradius	mm 2725	2675	2635
	Löffeldrehwinkel	183°	183°	183°
	Reißkraft am Löffelstiel	kgf 9035	7530	6665
	- mit Powerboost	kgf 9600	8100	7235
	Ausbrechkraft am Löffel	(kgf) 10400	10400	10400
	- mit Powerboost	(kgf) 10740	10740	10740











HUBKAPAZITÄTEN – LÖFFELSTIELLÄNGE: 2,10 M, MONOAUSLEGER: 4,70 M, PLANIERSCHILD HINTEN, OHNE LÖFFEL. JSI45W MONO

Reichweite	3 m		4 m		5 m		6 m		Hubkapazität bei max. Reichweite		
											mm
Lastpunkthöhe	kg	kg	kg	kg	kg	kg	kg	kg	kg	kg	mm
6,0 m			3240*	3240*	3350*	3350*			2810*	2810*	5368
5,0 m	3810*	3810*	3540*	3540*	3400*	3400*	2750*	2600	2660*	2590	6011
4,0 m	5090*	5090*	4150*	4150*	3690*	3410	3480*	2580	2620*	2310	6434
3,0 m	6840*	6840*	4950*	4550	4110*	3300	3670*	2530	2650*	2150	6679
2,0 m			5710*	4360	4540*	3200	3900*	2480	2740*	2080	6767
1,0 m	4750*	4750*	6220*	4230	4880*	3110	4090*	2430	2920*	2080	6704
0 m	7050*	6410	6420*	4160	5050*	3060	4170*	2400	3200*	2170	6485
-1,0 m	8310*	6430	6330*	4150	5010*	3050	4020*	2400	3680*	2360	6093
-2,0 m	7630*	6490	5900*	4180	4630	3070			4010*	2730	5490
-3,0 m	6420*	6420*	4920*	4270					4010*	3550	4592

HUBKAPAZITÄTEN – LÖFFELSTIELLÄNGE: 2,10 M, MONOAUSLEGER: 4,70 M, ABSTÜTZUNG HINTEN, OHNE LÖFFEL. JSI45W MONO

Reichweite	3 m		4 m		5 m		6 m		Hubkapazität bei max. Reichweite		
											mm
Lastpunkthöhe	kg	kg	kg	kg	kg	kg	kg	kg	kg	kg	mm
6,0 m			3240*	3240*	3350*	3350*			2810*	2810*	5368
5,0 m	3810*	3810*	3540*	3540*	3400*	3400*	2750*	2750*	2660*	*2660	6011
4,0 m	5090*	5090*	4150*	4150*	3690*	3690*	3480*	2920	2620*	2610	6434
3,0 m	6840*	6840*	4950*	4950*	4110*	3750	3670*	2870	2650*	2440	6679
2,0 m			5710*	5020	4540*	3640	3900*	2810	2740*	2360	6767
1,0 m	4750*	4750*	6220*	4880	4880*	3560	4090*	2760	2920*	2370	6704
0 m	7050*	7050*	6420*	4810	5050*	3500	4170*	2730	3200*	2460	6485
-1,0 m	8310*	7600	6330*	4800	5010*	3490	4020*	2730	3680*	2680	6093
-2,0 m	7630*	7630*	5900*	4830	4630*	3520			4010*	3110	5490
-3,0 m	6420*	6420*	4920*	4920*					4010*	4010*	4592

HUBKAPAZITÄTEN – LÖFFELSTIELLÄNGE: 2,10 M, MONOAUSLEGER: 4,70 M, PLANIERSCHILD VORN UND ABSTÜTZUNG HINTEN, OHNE LÖFFEL. JSI45W MONO

Reichweite	3 m		4 m		5 m		6 m		Hubkapazität bei max. Reichweite		
											mm
Lastpunkthöhe	kg	kg	kg	kg	kg	kg	kg	kg	kg	kg	mm
6,0 m			3240*	3240*	3350*	3350*			2810*	2810*	5368
5,0 m	3810*	3810*	3540*	3540*	3400*	3400*	2750*	2750*	2660*	2660*	6011
4,0 m	5090*	5090*	4150*	4150*	3690*	3690*	3480*	3480*	2620*	2620*	6434
3,0 m	6840*	6840*	4950*	4950*	4110*	4110*	3670*	3630	2650*	2650*	6679
2,0 m			5710*	5710*	4540*	4540*	3900*	3570	2740*	2740*	6767
1,0 m	4750*	4750*	6220*	6220*	4880*	4560	4090*	3510	2920*	2920*	6704
0 m	7050*	7050*	6420*	6310	5050*	4510	4170*	3480	3200*	3130	6485
-1,0 m	8310*	8310*	6330*	6290	5010*	4490	4020*	3480	3680*	3420	6093
-2,0 m	7630*	7630*	5900*	5900*	4630*	4520			4010*	3980	5490
-3,0 m	6420*	6420*	4920*	4920*					4010*	4010*	4592











 Hubkapazität in Längsrichtung.

 Hubkapazität im gesamten Schwenkbereich.











Hinweise:

1. Die aufgeführten Werte sind ohne Löffel oder andere Anbauteile zu verstehen.
2. Hubkapazitäten basieren auf ISO 10567, d. h. 75 % der Kipplast oder 87 % der Hydraulikhubkapazität – es gilt der jeweils kleinere Wert. Mit * markierte Hubkapazitäten basieren auf der Hydraulikhubkapazität.
3. Die hier angegebenen Hubkapazitäten setzen voraus, dass sich die Maschine auf festem, ebenen Grund befindet.
4. Unterschiedliche Länder haben ggf. andere gesetzliche Bestimmungen. Fragen Sie bitte Ihren Händler.











HUBKAPAZITÄTEN – LÖFFELSTIELLÄNGE: 2,10 M, MONOAUSLEGER: 4,70 M, ABSTÜTZUNG VORN UND HINTEN, OHNE LÖFFEL.**JSI45W MONO**

Reichweite	3 m		4 m		5 m		6 m		Hubkapazität bei max. Reichweite		
											
Lastpunkthöhe	kg	kg	kg	kg	kg	kg	kg	kg	kg	kg	mm
6,0 m			3240*	3240*	3350*	3350*			2810*	2810*	5368
5,0 m	3810*	3810*	3540*	3540*	3400*	3400*	2750*	2750*	2660*	2660*	6011
4,0 m	5090*	5090*	4150*	4150*	3690*	3690*	3480*	3480*	2620*	2620*	6434
3,0 m	6840*	6840*	4950*	4950*	4110*	4110*	3670*	3670*	2650*	2650*	6679
2,0 m			5710*	5710*	4540*	4540*	3900*	3900*	2740*	2740*	6767
1,0 m	4750*	4750*	6220*	6220*	4880*	4880*	4090*	3880*	2920*	2920*	6704
0 m	7050*	7050*	6420*	6420*	5050*	5010*	4170*	3840*	3200*	3200*	6485
-1,0 m	8310*	8310*	6330*	6330*	5010*	4990*	4020*	3850*	3680*	3680*	6093
-2,0 m	7630*	7630*	5900*	5900*	4630*	4630*			4010*	4010*	5490
-3,0 m	6420*	6420*	4920*	4920*					4010*	4010*	4592

HUBKAPAZITÄTEN – LÖFFELSTIELLÄNGE: 2,50 M, MONOAUSLEGER: 4,70 M, PLANIERSCHILD HINTEN, OHNE LÖFFEL.**JSI45W MONO**

Reichweite	3 m		4 m		5 m		6 m		Hubkapazität bei max. Reichweite		
											
Lastpunkthöhe	kg	kg	kg	kg	kg	kg	kg	kg	kg	kg	mm
6,0 m			2850*	2850*	2990*	2990*			2990*	2990*	5828
5,0 m			3160*	3160*	3110*	3110*	3130*	2770*	2190*	2190*	6424
4,0 m	4420*	4420*	3780*	3780*	3440*	3440*	3260*	2730*	2160*	2160*	6821
3,0 m	6110*	6110*	4600*	4600*	3880*	3490*	3490*	2680*	2180*	2090*	7053
2,0 m	7700*	7040*	5430*	4620*	4360*	3370*	3760*	2610*	2260*	2030*	7136
1,0 m	6200*	6200*	6050*	4460*	4750*	3280*	4000*	2550*	2400*	2030*	7076
0 m	7380*	6710*	6380*	4370*	5010*	3210*	4150*	2510*	2620*	2100*	6869
-1,0 m	8560*	6700*	6410*	4340*	5060*	3180*	4130*	2500*	2970*	2260*	6501
-2,0 m	8030*	6740*	6130*	4350*	4840*	3190*			3590*	2560*	5940
-3,0 m	7060*	6840*	5420*	4410*	4090*	3260*			3900*	3160*	5124

HUBKAPAZITÄTEN – LÖFFELSTIELLÄNGE: 2,50 M, MONOAUSLEGER: 4,70 M, ABSTÜTZUNG HINTEN, OHNE LÖFFEL.**JSI45W MONO**

Reichweite	3 m		4 m		5 m		6 m		Hubkapazität bei max. Reichweite		
											
Lastpunkthöhe	kg	kg	kg	kg	kg	kg	kg	kg	kg	kg	mm
6,0 m			2850*	2850*	2990*	2990*			2290*	2290*	5828
5,0 m			3160*	3160*	3110*	3110*	3130*	3000*	2190*	2190*	6424
4,0 m	4420*	4420*	3780*	3780*	3440*	3440*	3260*	2960*	2160*	2160*	6821
3,0 m	6110*	6110*	4600*	4600*	3880*	3800*	3490*	2900*	2180*	2180*	7053
2,0 m	7700*	7040*	5430*	5100*	4360*	3680*	3760*	2840*	2260*	2200*	7136
1,0 m	6200*	6200*	6050*	4930*	4750*	3590*	4000*	2780*	2400*	2200*	7076
0 m	7380*	7380*	6380*	4840*	5010*	3520*	4150*	2740*	2620*	2280*	6869
-1,0 m	8560*	7590*	6410*	4800*	5060*	3490*	4130*	2720*	2970*	2450*	6501
-2,0 m	8030*	7640*	6130*	4820*	4840*	3500*			3590*	2780*	5940
-3,0 m	7060*	7060*	5420*	4880*	4090*	3560*			3900*	3450*	5124











 Hubkapazität in Längsrichtung.
Hinweise:

- Die aufgeführten Werte sind ohne Löffel oder andere Anbauteile zu verstehen.
- Hubkapazitäten basieren auf ISO 10567, d. h. 75 % der Kipplast oder 87 % der Hydraulikhubkapazität – es gilt der jeweils kleinere Wert. Mit * markierte Hubkapazitäten basieren auf der Hydraulikhubkapazität.
- Die hier angegebenen Hubkapazitäten setzen voraus, dass sich die Maschine auf festem, ebenen Grund befindet.
- Unterschiedliche Länder haben ggf. andere gesetzliche Bestimmungen. Fragen Sie bitte Ihren Händler.













Hubkapazität im gesamten Schwenkbereich.



HUBKAPAZITÄTEN – LÖFFELSTIELLÄNGE: 2,50 M, MONOAUSLEGER: 4,70 M, PLANIERSCHILD VORN UND ABSTÜTZUNG HINTEN, OHNE LÖFFEL. JSI45W MONO

Reichweite	3 m		4 m		5 m		6 m		Hubkapazität bei max. Reichweite		
											mm
Lastpunkthöhe	kg	kg	kg	kg	kg	kg	kg	kg	kg	kg	mm
6,0 m			2850*	2850*	2990*	2990*			2290*	2290*	5828
5,0 m			3160*	3160*	3110*	3110*	3130*	3130*	2190*	2190*	6424
4,0 m	4420*	4420*	3780*	3780*	3440*	3440*	3260*	3260*	2160*	2160*	6821
3,0 m	6110*	6110*	4600*	4600*	3880*	3880*	3490*	3490*	2180*	2180*	7053
2,0 m	7700*	7700*	5430*	5430*	4360*	4360*	3760*	3590*	2260*	2260*	7136
1,0 m	6200*	6200*	6050*	6050*	4750*	4590*	4000*	3530*	2400*	2400*	7076
0 m	7380*	7380*	6380*	6330*	5010*	4520*	4150*	3490*	2620*	2620*	6869
-1,0 m	8560*	8560*	6410*	6290*	5060*	4490*	4130*	3470*	2970*	2970*	6501
-2,0 m	8030*	8030*	6130*	6130*	4840*	4500*			3590*	3550*	5940
-3,0 m	7060*	7060*	5420*	5420*	4090*	4090*			3900*	3900*	5124

HUBKAPAZITÄTEN – LÖFFELSTIELLÄNGE: 2,50 M, MONOAUSLEGER: 4,70 M, ABSTÜTZUNG VORN UND HINTEN, OHNE LÖFFEL. JSI45W MONO

Reichweite	3 m		4 m		5 m		6 m		Hubkapazität bei max. Reichweite		
											mm
Lastpunkthöhe	kg	kg	kg	kg	kg	kg	kg	kg	kg	kg	mm
6,0 m			2850*	2850*	2990*	2990*			2290*	2290*	5828
5,0 m			3160*	3160*	3110*	3110*	3130*	3130*	2190*	2190*	6424
4,0 m	4420*	4420*	3780*	3780*	3440*	3440*	3260*	3260*	2160*	2160*	6821
3,0 m	6110*	6110*	4600*	4600*	3880*	3880*	3490*	3490*	2180*	2180*	7053
2,0 m	7700*	7700*	5430*	5430*	4360*	4360*	3760*	3760*	2260*	2260*	7136
1,0 m	6200*	6200*	6050*	6050*	4750*	4750*	4000*	3890*	2400*	2400*	7076
0 m	7380*	7380*	6380*	6380*	5010*	5010*	4150*	3850*	2620*	2620*	6869
-1,0 m	8560*	8560*	6410*	6410*	5060*	4990*	4130*	3830*	2970*	2970*	6501
-2,0 m	8030*	8030*	6130*	6130*	4840*	4840*			3590*	3590*	5940
-3,0 m	7060*	7060*	5420*	5420*	4090*	4090*			3900*	3900*	5124

HUBKAPAZITÄTEN – LÖFFELSTIELLÄNGE: 3,00 M, MONOAUSLEGER: 4,70 M, PLANIERSCHILD HINTEN, OHNE LÖFFEL. JSI45W MONO

Reichweite	3 m		4 m		5 m		6 m		Hubkapazität bei max. Reichweite		
											mm
Lastpunkthöhe	kg	kg	kg	kg	kg	kg	kg	kg	kg	kg	mm
6,0 m					2590*	2590*	2800*	2730*	2120*	2120*	6380
5,0 m			2670*	2670*	2750*	2750*	2810*	2720*	2050*	2050*	6928
4,0 m			3290*	3290*	3100*	3100*	2990*	2680*	2030*	1960*	7297
3,0 m	5220*	5220*	4130*	4130*	3580*	3420*	3270*	2610*	2050*	1850*	7514
2,0 m	6950*	6950*	5020*	4530*	4100*	3290*	3580*	2540*	2120*	1790*	7593
1,0 m	7730*	6640*	5770*	4350*	4560*	3190*	3860*	2740*	2240*	1790*	7536
0 m	7680*	6480*	6250*	4230*	4900*	3100*	4080*	2420*	2430*	1840*	7342
-1,0 m	8720*	6420*	6430*	4170*	5060*	3060*	4170*	2390*	2720*	1950*	6999
-2,0 m	8400*	6430*	6320*	4150*	4990*	3040*	4040*	2390*	3190*	2170*	6483
-3,0 m	7680*	6500*	5850*	4190*	4580*	3070*			3720*	2570*	5746







 Hubkapazität in Längsrichtung.

 Hubkapazität im gesamten Schwenkbereich.











Hinweise:

1. Die aufgeführten Werte sind ohne Löffel oder andere Anbauteile zu verstehen.
2. Hubkapazitäten basieren auf ISO 10567, d. h. 75 % der Kipplast oder 87 % der Hydraulikhubkapazität – es gilt der jeweils kleinere Wert. Mit * markierte Hubkapazitäten basieren auf der Hydraulikhubkapazität.
3. Die hier angegebenen Hubkapazitäten setzen voraus, dass sich die Maschine auf festem, ebenen Grund befindet.
4. Unterschiedliche Länder haben ggf. andere gesetzliche Bestimmungen. Fragen Sie bitte Ihren Händler.









HUBKAPAZITÄTEN – LÖFFELSTIELLÄNGE: 3,00 M, MONOAUSLEGER: 4,70 M, ABSTÜTZUNG HINTEN, OHNE LÖFFEL.**JSI45W MONO**

Reichweite	3 m		4 m		5 m		6 m		Hubkapazität bei max. Reichweite		
											
Lastpunkthöhe	kg	kg	kg	kg	kg	kg	kg	kg	kg	kg	mm
6,0 m					2590*	2590*	2800*	2800*	2120*	2120*	6380
5,0 m			2670*	2670*	2750*	2750*	2810*	2810*	2050*	2050*	6928
4,0 m			3290*	3290*	3100*	3100*	2990*	2990*	2030*	2030*	7297
3,0 m	5220*	5220*	4130*	4130*	3580*	3580*	3270*	2950*	2050*	2050*	7514
2,0 m	6950*	6950*	5020*	5020*	4100*	3740*	3580*	2880*	2120*	2030*	7593
1,0 m	7730*	7730*	5770*	5010*	4560*	3630*	3860*	2810*	2240*	2030*	7536
0 m	7680*	7650*	6250*	4880*	4900*	3550*	4080*	2760*	2430*	2090*	7342
-1,0 m	8720*	7600*	6430*	4820*	5060*	3500*	4170*	2720*	2720*	2220*	6999
-2,0 m	8400*	7610*	6320*	4800*	4990*	3490*	4040*	2720*	3190*	2470*	6483
-3,0 m	7680*	7680*	5850*	4840*	4580*	3520*			3720*	2930*	5746

HUBKAPAZITÄTEN – LÖFFELSTIELLÄNGE: 3,00 M, MONOAUSLEGER: 4,70 M, PLANIERSCHILD VORN UND ABSTÜTZUNG HINTEN, OHNE LÖFFEL.**JSI45W MONO**

Reichweite	3 m		4 m		5 m		6 m		Hubkapazität bei max. Reichweite		
											
Lastpunkthöhe	kg	kg	kg	kg	kg	kg	kg	kg	kg	kg	mm
6,0 m					2590*	2590*	2800*	2800*	2120*	2120*	6380
5,0 m			2670*	2670*	2750*	2750*	2810*	2810*	2050*	2050*	6928
4,0 m			3290*	3290*	3100*	3100*	2990*	2990*	2030*	2030*	7297
3,0 m	5220*	5220*	4130*	4130*	3580*	3580*	3270*	3270*	2050*	2050*	7514
2,0 m	6950*	6950*	5020*	5020*	4100*	4100*	3580*	3580*	2120*	2120*	7593
1,0 m	7730*	7730*	5770*	5770*	4560*	4560*	3860*	3560*	2240*	2240*	7536
0 m	7680*	7680*	6250*	6250*	4900*	4550*	4080*	3510*	2430*	2430*	7342
-1,0 m	8720*	8720*	6430*	6310*	5060*	4500*	4170*	3480*	2720*	2720*	6999
-2,0 m	8400*	8400*	6320*	6300*	4990*	4490*	4040*	3470*	3190*	3130*	6483
-3,0 m	7680*	7680*	5850*	5850*	4580*	4520*			3720*	3720*	5746

HUBKAPAZITÄTEN – LÖFFELSTIELLÄNGE: 3,00 M, MONOAUSLEGER: 4,70 M, ABSTÜTZUNG VORN UND HINTEN, OHNE LÖFFEL.**JSI45W MONO**











Reichweite	3 m		4 m		5 m		6 m		Hubkapazität bei max. Reichweite		
											
Lastpunkthöhe	kg	kg	kg	kg	kg	kg	kg	kg	kg	kg	mm
6,0 m					2590*	2590*	2800*	2800*	2120*	2120*	6380
5,0 m			2670*	2670*	2750*	2750*	2810*	2810*	2050*	2050*	6928
4,0 m			3290*	3290*	3100*	3100*	2990*	2990*	2030*	2030*	7297
3,0 m	5220*	5220*	4130*	4130*	3580*	3580*	3270*	3270*	2050*	2050*	7514
2,0 m	6950*	6950*	5020*	5020*	4100*	4100*	3580*	3580*	2120*	2120*	7593
1,0 m	7730*	7730*	5770*	5770*	4560*	4560*	3860*	3860*	2240*	2240*	7536
0 m	7680*	7680*	6250*	6250*	4900*	4900*	4080*	3870*	2430*	2430*	7342
-1,0 m	8720*	8720*	6430*	6430*	5060*	5000*	4170*	3840*	2720*	2720*	6999
-2,0 m	8400*	8400*	6320*	6320*	4990*	4990*	4040*	3830*	3190*	3190*	6483
-3,0 m	7680*	7680*	5850*	5850*	4580*	4580*			3720*	3720*	5746





 Hubkapazität in Längsrichtung.**Hinweise:**

- Die aufgeführten Werte sind ohne Löffel oder andere Anbauteile zu verstehen.
- Hubkapazitäten basieren auf ISO 10567, d. h. 75 % der Kipplast oder 87 % der Hydraulikhubkapazität – es gilt der jeweils kleinere Wert. Mit * markierte Hubkapazitäten basieren auf der Hydraulikhubkapazität.
- Die hier angegebenen Hubkapazitäten setzen voraus, dass sich die Maschine auf festem, ebenen Grund befindet.
- Unterschiedliche Länder haben ggf. andere gesetzliche Bestimmungen. Fragen Sie bitte Ihren Händler.





Hubkapazität im gesamten Schwenkbereich.

HUBKAPAZITÄTEN – LÖFFELSTIELLÄNGE: 2,10 M, VERSTELLAUSLEGER: 5,00 M, PLANIERSCHILD HINTEN, OHNE LÖFFEL.											JSI45W T.A.B.
Reichweite	3 m		4 m		5 m		6 m		Hubkapazität bei max. Reichweite		
											
Lastpunkthöhe	kg	kg	kg	kg	kg	kg	kg	kg	kg	kg	mm
6,0 m			3260*	3260*	3180*	3180*			2910*	2660*	5868
5,0 m	4160*	4160*	3620*	3620*	3330*	3330*	3200*	2580	2720*	2260*	6461
4,0 m	5490*	5490*	4250*	4250*	3640*	3350	3320*	2540	2640*	2040	6856
3,0 m			5010*	4420	4050*	3220	3530*	2470	2630*	1910	7086
2,0 m			5680*	4200	4440*	3090	3760*	2400	2670*	1850	7169
1,0 m			6080*	4060	4740*	3000	3940*	2340	2770*	1860	7110
0 m			6200*	4010	4880*	2950	4020*	2310	2970*	1930	6903
-1,0 m	6980*	6260	6060*	4010	4820*	2940	3930*	2310	3260*	2090	6537
-2,0 m	7160*	6340	5650*	4060	4510*	2970			3430*	2380	5980

HUBKAPAZITÄTEN – LÖFFELSTIELLÄNGE: 2,10 M, VERSTELLAUSLEGER: 5,00 M, ABSTÜTZUNG HINTEN, OHNE LÖFFEL.											JSI45W T.A.B.
Reichweite	3 m		4 m		5 m		6 m		Hubkapazität bei max. Reichweite		
											
Lastpunkthöhe	kg	kg	kg	kg	kg	kg	kg	kg	kg	kg	mm
6,0 m			3260*	3260*	3180*	3180*			2910*	2910*	5868
5,0 m	4160*	4160*	3620*	3620*	3330*	3330*	3200*	2930	2720*	2570	6461
4,0 m	5490*	5490*	4250*	4250*	3640*	3640*	3320*	2880	2640*	2320	6856
3,0 m			5010*	5010*	4050*	3680	3530*	2810	2630*	2180	7086
2,0 m			5680*	4870	4440*	3550	3760*	2740	2670*	2120	7169
1,0 m			6080*	4730	4740*	3450	3940*	2690	2770*	2130	7110
0 m			6200*	4670	4880*	3400	4020*	2650	2970*	2210	6903
-1,0 m	6980*	6980*	6060*	4670	4820*	3390	3930*	2650	3260*	2390	6537
-2,0 m	7160*	7160*	5650*	4720	4510*	3420			3430*	2720	5980

HUBKAPAZITÄTEN – LÖFFELSTIELLÄNGE: 2,10 M, VERSTELLAUSLEGER: 5,00 M, PLANIERSCHILD VORN UND ABSTÜTZUNG HINTEN, OHNE LÖFFEL.											JSI45W T.A.B.
Reichweite	3 m		4 m		5 m		6 m		Hubkapazität bei max. Reichweite		
											
Lastpunkthöhe	kg	kg	kg	kg	kg	kg	kg	kg	kg	kg	mm
6,0 m			3260*	3260*	3180*	3180*			2910*	2910*	5868
5,0 m	4160*	4160*	3620*	3620*	3330*	3330*	3200*	3200*	2720*	2720*	6461
4,0 m	5490*	5490*	4250*	4250*	3640*	3640*	3320*	3320*	2640*	2640*	6856
3,0 m			5010*	5010*	4050*	4050*	3530*	3530*	2630*	2630*	7086
2,0 m			5680*	5680*	4440*	4440*	3760*	3510	2670*	2670*	7169
1,0 m			6080*	6080*	4740*	4470	3940*	3450	2770*	2720	7110
0 m			6200*	6180	4880*	4420	4020*	3420	2970*	2830	6903
-1,0 m	6980*	6980*	6060*	6060*	4820*	4410	3930*	3410	3260*	3060	6537
-2,0 m	7160*	7160*	5650*	5650*	4510*	4440			3430*	3430*	5980

 Hubkapazität in Längsrichtung.











 Hubkapazität im gesamten Schwenkbereich.

Hinweise:

1. Die aufgeführten Werte sind ohne Löffel oder andere Anbauteile zu verstehen.
2. Hubkapazitäten basieren auf ISO 10567, d. h. 75 % der Kipplast oder 87 % der Hydraulikhubkapazität – es gilt der jeweils kleinere Wert. Mit * markierte Hubkapazitäten basieren auf der Hydraulikhubkapazität.
3. Die hier angegebenen Hubkapazitäten setzen voraus, dass sich die Maschine auf festem, ebenen Grund befindet.
4. Unterschiedliche Länder haben ggf. andere gesetzliche Bestimmungen. Fragen Sie bitte Ihren Händler.











HUBKAPAZITÄTEN – LÖFFELSTIELLÄNGE: 2,10 M, VERSTELLAUSLEGER: 5,00 M, ABSTÜTZUNG VORN UND HINTEN, OHNE LÖFFEL.

JSI45W T.A.B.

Reichweite	3 m		4 m		5 m		6 m		Hubkapazität bei max. Reichweite		
											
Lastpunkthöhe	kg	kg	kg	kg	kg	kg	kg	kg	kg	kg	mm
6,0 m			3260*	3260*	3180*	3180*			2910*	2910*	5868
5,0 m	4160*	4160*	3620*	3620*	3330*	3330*	3200*	3200*	2720*	2720*	6461
4,0 m	5490*	5490*	4250*	4250*	3640*	3640*	3320*	3320*	2640*	2640*	6856
3,0 m			5010*	5010*	4050*	4050*	3530*	3530*	2630*	2630*	7086
2,0 m			5680*	5680*	4440*	4440*	3760*	3760*	2670*	2670*	7169
1,0 m			6080*	6080*	4740*	4470	3940*	3820	2770*	2770*	7110
0 m			6200*	6200*	4880*	4880*	4020*	3780	2970*	2970*	6903
-1,0 m	6980*	6980*	6060*	6060*	4820*	4820*	3930*	3780	3260*	3260*	6537
-2,0 m	7160*	7160*	5650*	5650*	4510*	4510*			3430*	3430*	5980











HUBKAPAZITÄTEN – LÖFFELSTIELLÄNGE: 2,50 M, VERSTELLAUSLEGER: 5,00 M, PLANIERSCHILD VORN UND ABSTÜTZUNG HINTEN, OHNE LÖFFEL.

JSI45W T.A.B.

Reichweite	3 m		4 m		5 m		6 m		Hubkapazität bei max. Reichweite		
											
Lastpunkthöhe	kg	kg	kg	kg	kg	kg	kg	kg	kg	kg	mm
6,0 m			2930*	2930*	2910*	2910*	2970*	2760	2350*	2350*	6335
5,0 m			3290*	3290*	3090*	3090*	2980*	2750	2230*	2170	6886
4,0 m	4850*	4850*	3910*	3910*	3420*	3420*	3140*	2690	2170*	1980	7258
3,0 m			4690*	4690*	3850*	3410	3380*	2620	2160*	1860	7476
2,0 m			5430*	4470	4280*	3280	3640*	2540	2210*	1810	7554
1,0 m			5950*	4300	4630*	3170	3860*	2470	2280*	1820	7498
0 m	4360*	4360*	6180*	4220	4840*	3100	3990*	2430	2430*	1880	7303
-1,0 m	6730*	6510	6160*	4200	4870*	3080	3990*	2410	2660*	2010	6958
-2,0 m	7590*	6580	5870*	4220	4680*	3090	3750*	2430	3040*	2240	6438
-3,0 m			5240*	4300	4120*	3150			3600*	2820	5455

HUBKAPAZITÄTEN – LÖFFELSTIELLÄNGE: 2,50 M, VERSTELLAUSLEGER: 5,00 M, ABSTÜTZUNG HINTEN, OHNE LÖFFEL.

JSI45W T.A.B.

Reichweite	3 m		4 m		5 m		6 m		Hubkapazität bei max. Reichweite		
											
Lastpunkthöhe	kg	kg	kg	kg	kg	kg	kg	kg	kg	kg	mm
6,0 m			2930*	2930*	2910*	2910*	2970*	2970*	2350*	2350*	6335
5,0 m			3290*	3290*	3090*	3090*	2980*	2980*	2230*	2230*	6886
4,0 m	4850*	4850*	3910*	3910*	3420*	3420*	3140*	2930	2170*	2150	7258
3,0 m			4690*	4690*	3850*	3730	3380*	2850	2160*	2030	7476
2,0 m			5430*	4950	4280*	3600	3640*	2770	2210*	1970	7554
1,0 m			5950*	4780	4630*	3490	3860*	2700	2280*	1980	7498
0 m	4360*	4360*	6180*	4690	4840*	3420	3990*	2660	2430*	2040	7303
-1,0 m	6730*	6730*	6160*	4670	4870*	3390	3990*	2640	2660*	2190	6958
-2,0 m	7590*	7590*	5870*	4700	4680*	3400	3750*	2660	3040*	2450	6438
-3,0 m			5240*	4780	4120*	3470			3600*	3100	5455











 Hubkapazität in Längsrichtung.
Hinweise:

- Die aufgeführten Werte sind ohne Löffel oder andere Anbauteile zu verstehen.
- Hubkapazitäten basieren auf ISO 10567, d. h. 75 % der Kipplast oder 87 % der Hydraulikhubkapazität – es gilt der jeweils kleinere Wert. Mit * markierte Hubkapazitäten basieren auf der Hydraulikhubkapazität.
- Die hier angegebenen Hubkapazitäten setzen voraus, dass sich die Maschine auf festem, ebenen Grund befindet.
- Unterschiedliche Länder haben ggf. andere gesetzliche Bestimmungen. Fragen Sie bitte Ihren Händler.













Hubkapazität im gesamten Schwenkbereich.











HUBKAPAZITÄTEN – LÖFFELSTIELLÄNGE: 2,50 M, VERSTELLAUSLEGER: 5,00 M, PLANIERSCHILD VORN UND ABSTÜTZUNG HINTEN, OHNE LÖFFEL. JSI45W T.A.B.

Reichweite	3 m		4 m		5 m		6 m		Hubkapazität bei max. Reichweite		
											mm
Lastpunkthöhe	kg	kg	kg	kg	kg	kg	kg	kg	kg	kg	mm
6,0 m			2930*	2930*	2910*	2910*	2970*	2970*	2350*	2350*	6335
5,0 m			3290*	3290*	3090*	3090*	2980*	2980*	2230*	2230*	6886
4,0 m	4850*	4850*	3910*	3910*	3420*	3420*	3140*	3140*	2170*	2170*	7258
3,0 m			4690*	4690*	3850*	3850*	3380*	3380*	2160*	2160*	7476
2,0 m			5430*	5430*	4280*	4280*	3640*	3540*	2210*	2210*	7554
1,0 m			5950*	5950*	4630*	4510*	3860*	3470*	2280*	2280*	7498
0 m	4360*	4360*	6180*	6180*	4840*	4440*	3990*	3420*	2430*	2430*	7303
-1,0 m	6730*	6730*	6160*	6160*	4870*	4410*	3990*	3410*	2660*	2660*	6958
-2,0 m	7590*	7590*	5870*	5870*	4680*	4420*	3750*	3430*	3040*	3040*	6438
-3,0 m			5240*	5240*	4120*	4120*			3600*	3600*	5455

HUBKAPAZITÄTEN – LÖFFELSTIELLÄNGE: 2,50 M, VERSTELLAUSLEGER: 5,00 M, ABSTÜTZUNG VORN UND HINTEN, OHNE LÖFFEL. JSI45W T.A.B.

Reichweite	3 m		4 m		5 m		6 m		Hubkapazität bei max. Reichweite		
											mm
Lastpunkthöhe	kg	kg	kg	kg	kg	kg	kg	kg	kg	kg	mm
6,0 m			2930*	2930*	2910*	2910*	2970*	2970*	2350*	2350*	6335
5,0 m			3290*	3290*	3090*	3090*	2980*	2980*	2230*	2230*	6886
4,0 m	4850*	4850*	3910*	3910*	3420*	3420*	3140*	3140*	2170*	2170*	7258
3,0 m			4690*	4690*	3850*	3850*	3380*	3380*	2160*	2160*	7476
2,0 m			5430*	5430*	4280*	4280*	3640*	3640*	2210*	2210*	7554
1,0 m			5950*	5950*	4630*	4630*	3860*	3840*	2280*	2280*	7498
0 m	4360*	4360*	6180*	6180*	4840*	4840*	3990*	3790*	2430*	2430*	7303
-1,0 m	6730*	6730*	6160*	6160*	4870*	4870*	3990*	3780*	2660*	2660*	6958
-2,0 m	7590*	7590*	5870*	5870*	4680*	4680*	3750*	3750*	3040*	3040*	6438
-3,0 m			5240*	5240*	4120*	4120*			3600*	3600*	5455

HUBKAPAZITÄTEN – LÖFFELSTIELLÄNGE: 3,00 M, VERSTELLAUSLEGER: 5,00 M, PLANIERSCHILD HINTEN, OHNE LÖFFEL. JSI45W T.A.B.

Reichweite	3 m		4 m		5 m		6 m		Hubkapazität bei max. Reichweite		
											mm
Lastpunkthöhe	kg	kg	kg	kg	kg	kg	kg	kg	kg	kg	mm
6,0 m					2580*	2580*	2650*	2650*	2180*	2130	6896
5,0 m			2870*	2870*	2780*	2780*	2730*	2700	2080*	1880	7405
4,0 m	3910*	3910*	3480*	3480*	3140*	3140*	2920*	2640	2040*	1730	7751
3,0 m			4270*	4270*	3590*	3350	3190*	2560	2040*	1640	7956
2,0 m			5080*	4390	4060*	3200	3480*	2470	2070*	1600	8030
1,0 m			5720*	4190	4470*	3080	3740*	2400	2140*	1600	7977
0 m	4660*	4660*	6090*	4070	4760*	2990	3940*	2340	2270*	1640	7794
-1,0 m	6340*	6210	6200*	4020	4880*	2950	4010*	2310	2460*	1740	7472
-2,0 m	7990*	6250	6060*	4020	4810*	2940	3920*	2310	2770*	1910	6991
-3,0 m	7290*	6340	5620*	4070	4460*	2980	3500*	2350	3110*	2220	6315

 Hubkapazität in Längsrichtung.

 Hubkapazität im gesamten Schwenkbereich.

Hinweise:

1. Die aufgeführten Werte sind ohne Löffel oder andere Anbauteile zu verstehen.
2. Hubkapazitäten basieren auf ISO 10567, d. h. 75 % der Kipplast oder 87 % der Hydraulikhubkapazität – es gilt der jeweils kleinere Wert. Mit * markierte Hubkapazitäten basieren auf der Hydraulikhubkapazität.
3. Die hier angegebenen Hubkapazitäten setzen voraus, dass sich die Maschine auf festem, ebenen Grund befindet.
4. Unterschiedliche Länder haben ggf. andere gesetzliche Bestimmungen. Fragen Sie bitte Ihren Händler.

HUBKAPAZITÄTEN – LÖFFELSTIELLÄNGE: 3,00 M, VERSTELLAUSLEGER: 5,00 M, ABSTÜTZUNG HINTEN, OHNE LÖFFEL.											JSI45W T.A.B.
Reichweite	3 m		4 m		5 m		6 m		Hubkapazität bei max. Reichweite		
Lastpunkthöhe	kg	kg	kg	kg	kg	kg	kg	kg	kg	kg	mm
6,0 m					2580*	2580*	2650*	2650*	2180*	2180*	6896
5,0 m			2870*	2870*	2780*	2780*	2730*	2730*	2080*	2080*	7405
4,0 m	3910*	3910*	3480*	3480*	3140*	3140*	2920*	2920*	2040*	1970	7751
3,0 m			4270*	4270*	3590*	3590*	3190*	2900	2040*	1870	7956
2,0 m			5080*	5070	4060*	3660	3480*	2820	2070*	1820	8030
1,0 m			5720*	4860	4470*	3540	3740*	2740	2140*	1820	7977
0 m	4660*	4660*	6090*	4730	4760*	3450	3940*	2680	2270*	1870	7794
-1,0 m	6340*	6340*	6200*	4680	4880*	3400	4010*	2650	2460*	1980	7472
-2,0 m	7990*	7430	6060*	4680	4810*	3390	3920*	2650	2770*	2180	6991
-3,0 m	7290*	7290*	5620*	4730	4460*	3430	3500*	2690	3110*	2540	6315

HUBKAPAZITÄTEN – LÖFFELSTIELLÄNGE: 3,00 M, VERSTELLAUSLEGER: 5,00 M, PLANIERSCHILD VORN UND ABSTÜTZUNG HINTEN, OHNE LÖFFEL.											JSI45W T.A.B.
Reichweite	3 m		4 m		5 m		6 m		Hubkapazität bei max. Reichweite		
Lastpunkthöhe	kg	kg	kg	kg	kg	kg	kg	kg	kg	kg	mm
6,0 m					2580*	2580*	2650*	2650*	2180*	2180*	6896
5,0 m			2870*	2870*	2780*	2780*	2730*	2730*	2080*	2080*	7405
4,0 m	3910*	3910*	3480*	3480*	3140*	3140*	2920*	2920*	2040*	2040*	7751
3,0 m			4270*	4270*	3590*	3590*	3190*	3190*	2040*	2040*	7956
2,0 m			5080*	5080*	4060*	4060*	3480*	3480*	2070*	2070*	8030
1,0 m			5720*	5720*	4470*	4470*	3740*	3510	2140*	2140*	7977
0 m	4660*	4660*	6090*	6090*	4760*	4470	3940*	3440	2270*	2270*	7794
-1,0 m	6340*	6340*	6200*	6190	4880*	4420	4010*	3410	2460*	2460*	7472
-2,0 m	7990*	7990*	6060*	6060*	4810*	4410	3920*	3410	2770*	2770*	6991
-3,0 m	7290*	7290*	5620*	5620*	4460*	4450	3500*	3460	3110*	3110*	6315

HUBKAPAZITÄTEN – LÖFFELSTIELLÄNGE: 3,00 M, VERSTELLAUSLEGER: 5,00 M, ABSTÜTZUNG VORN UND HINTEN, OHNE LÖFFEL.											JSI45W T.A.B.
Reichweite	3 m		4 m		5 m		6 m		Hubkapazität bei max. Reichweite		
Lastpunkthöhe	kg	kg	kg	kg	kg	kg	kg	kg	kg	kg	mm
6,0 m					2590*	2590*	2800*	2800*	2120*	2120*	6380
5,0 m			2670*	2670*	2750*	2750*	2810*	2810*	2050*	2050*	6928
4,0 m			3290*	3290*	3100*	3100*	2990*	2990*	2030*	2030*	7297
3,0 m	5220*	5220*	4130*	4130*	3580*	3580*	3270*	3270*	2050*	2050*	7514
2,0 m	6950*	6590*	5020*	5020*	4100*	4100*	3580*	3580*	2120*	2120*	7593
1,0 m	7730*	7730*	5770*	5770*	4560*	4560*	3860*	3860*	2240*	2240*	7536
0 m	7680*	7680*	6250*	6250*	4900*	4900*	4080*	3870	2430*	2430*	7342
-1,0 m	8720*	8720*	6430*	6430*	5060*	5000	4170*	3840	2720*	2720*	6999
-2,0 m	8400*	8400*	6320*	6320*	4990*	4990	4040*	3830	3190*	3190*	6483
-3,0 m	7680*	7680*	5850*	5850*	4580*	4580*			3720*	3720*	5746











Hubkapazität in Längsrichtung.

Hubkapazität im gesamten Schwenkbereich.

Hinweise:

1. Die aufgeführten Werte sind ohne Löffel oder andere Anbauteile zu verstehen.
2. Hubkapazitäten basieren auf ISO 10567, d. h. 75 % der Kipplast oder 87 % der Hydraulikhubkapazität – es gilt der jeweils kleinere Wert. Mit * markierte Hubkapazitäten basieren auf der Hydraulikhubkapazität.
3. Die hier angegebenen Hubkapazitäten setzen voraus, dass sich die Maschine auf festem, ebenen Grund befindet.
4. Unterschiedliche Länder haben ggf. andere gesetzliche Bestimmungen. Fragen Sie bitte Ihren Händler.

HUBKAPAZITÄTEN – LÖFFELSTIELLÄNGE: 2,25 M, MONOAUSLEGER: 5,15 M, PLANIERSCHILD HINTEN, OHNE LÖFFEL. JSI160W MONO

Reichweite	1,5 m		3 m		4,5 m		6 m		7,5 m		Hubkapazität bei max. Reichweite		
													
Lastpunkthöhe	kg	kg	kg	kg	kg	kg	kg	kg	kg	kg	kg	kg	mm
7,5 m					4360*	4360*					3830*	3830*	4620
6,0 m					5080*	4470	3530*	2760			3330*	2740	6031
4,5 m					5710*	4260	4890*	2730			3190*	2190	6838
3,0 m					6740*	3940	5250*	2600			3230*	1940	7248
1,5 m					7530*	3650	5580*	2470			3440*	1850	7330
0 m			5580*	5580*	7600*	3510	5600*	2380			3880*	1910	7094
-1,5 m	6310*	6310*	9440*	6460	6950*	3490	5060*				4400*	2150	6508
-3,0 m	8760*	8760*	7190*	6620	5360*	3580					4000*	2790	5454
-4,5 m			2810*	2810*							2280*	2280*	3524

HUBKAPAZITÄTEN – LÖFFELSTIELLÄNGE: 2,70 M, MONOAUSLEGER: 5,15 M, PLANIERSCHILD HINTEN, OHNE LÖFFEL. JSI160W MONO

Reichweite	1,5 m		3 m		4,5 m		6 m		7,5 m		Hubkapazität bei max. Reichweite		
													
Lastpunkthöhe	kg	kg	kg	kg	kg	kg	kg	kg	kg	kg	kg	kg	mm
7,5 m											2880*	2880*	5238
6,0 m							4040*	2860			2580*	2460	6514
4,5 m					5290*	4370	4610*	2780			2500*	2010	7266
3,0 m			9710*	7300	6360*	4010	5040*	2630	3370*	1860	2540*	1800	7653
1,5 m			5120*	5120*	7290*	3680	5450*	2480	4100*	1800	2690*	1710	7731
0 m			6660*	6250	7590*	3480	5600*	2360	3080*	1750	3020*	1750	7508
-1,5 m	6070*	6070*	10140*	6280	7170*	3420	5280*	2320			3630*	1930	6957
-3,0 m	10160*	10160*	8130*	6430	5930*	3480					4020*	2400	5985
-4,5 m			4570*	4570*							3120*	3120*	4307

HUBKAPAZITÄTEN – LÖFFELSTIELLÄNGE: 3,05 M, MONOAUSLEGER: 5,15 M, PLANIERSCHILD HINTEN, OHNE LÖFFEL. JSI160W MONO

Reichweite	1,5 m		3 m		4,5 m		6 m		7,5 m		Hubkapazität bei max. Reichweite		
													
Lastpunkthöhe	kg	kg	kg	kg	kg	kg	kg	kg	kg	kg	kg	kg	mm
7,5 m											2400*	2400*	5690
6,0 m							3840*	2860			2170*	2170	6881
4,5 m							4350*	2780	2500*	1890	2110*	1840	7596
3,0 m			8930*	7540	6020*	4060	4830*	2630	3790*	1840	2150*	1650	7967
1,5 m			6790*	6590	7070*	3700	5300*	2460	4270	1760	2280*	1580	8041
0 m			6950*	6270	7540*	3470	5540*	2340	4200	1710	2540*	1600	7828
-1,5 m	5610*	5610*	9860*	6240	7290*	3390	5350*	2280			3040*	1760	7301
-3,0 m	9050*	9050*	8780*	6350	6260*	3420	4430*	2310			3920*	2140	6383
-4,5 m	7560*	7560*	5630*	5630*	3860*	3600					3340*	3260	4849





 Hubkapazität in Längsrichtung.

 Hubkapazität im gesamten Schwenkbereich.



Hinweise:

1. Die aufgeführten Werte sind ohne Löffel oder andere Anbauteile zu verstehen.
2. Hubkapazitäten basieren auf ISO 10567, d. h. 75 % der Kipplast oder 87 % der Hydraulikhubkapazität – es gilt der jeweils kleinere Wert. Mit * markierte Hubkapazitäten basieren auf der Hydraulikhubkapazität.
3. Die hier angegebenen Hubkapazitäten setzen voraus, dass sich die Maschine auf festem, ebenen Grund befindet.
4. Unterschiedliche Länder haben ggf. andere gesetzliche Bestimmungen. Fragen Sie bitte Ihren Händler.

HUBKAPAZITÄTEN – LÖFFELSTIELLÄNGE: 2,25 M, MONOAUSLEGER: 5,15 M, ABSTÜTZUNG HINTEN, OHNE LÖFFEL.**JS160W MONO**

Reichweite	1,5 m		3 m		4,5 m		6 m		7,5 m		Hubkapazität bei max. Reichweite		
													
Lastpunkthöhe	kg	kg	kg	kg	kg	kg	kg	kg	kg	kg	kg	kg	mm
7,5 m					4360*	4360*					3830*	3830*	4620
6,0 m					5080*	5080*	3530*	3260			3330*	3230	6031
4,5 m					5710*	5050	4890*	3220			3190*	2590	6838
3,0 m					6740*	4710	4980	3090			3230*	2310	7248
1,5 m					7530*	4420	4830	2950			3440*	2220	7330
0 m			5580*	5580*	7450	4260	4730	2860			3710	2290	7094
-1,5 m	6310*	6310*	9440*	8090	6950*	4240	4720	2850			4200	2570	6508
-3,0 m	8760*	8760*	7190*	7190*	5360*	4340					4000*	3350	5454
-4,5 m			2810*	2810*							2280*	2280*	3524

HUBKAPAZITÄTEN – LÖFFELSTIELLÄNGE: 2,70 M, MONOAUSLEGER: 5,15 M, ABSTÜTZUNG HINTEN, OHNE LÖFFEL.**JS160W MONO**

Reichweite	1,5 m		3 m		4,5 m		6 m		7,5 m		Hubkapazität bei max. Reichweite		
													
Lastpunkthöhe	kg	kg	kg	kg	kg	kg	kg	kg	kg	kg	kg	kg	mm
7,5 m											2880*	2880*	5238
6,0 m							4040*	3350			2580*	2580*	6514
4,5 m					5290*	5160	4610*	3280			2500*	2380	7266
3,0 m			9710*	9010	6360*	4790	5030	3120	3370*	2210	2540*	2140	7653
1,5 m			5120*	5120*	7290*	4440	4850	2960	3460	2150	2690*	2050	7731
0 m			6660*	6660*	7420	4230	4720	2850	3080*	2110	3020*	2100	7508
-1,5 m	6070*	6070*	10140*	7900	7170*	4170	4670	2810			3630*	2320	6957
-3,0 m	10160*	10160*	8130*	8060	5930*	4240					4020*	2890	5985
-4,5 m			4570*	4570*							3120*	3120*	4307

HUBKAPAZITÄTEN – LÖFFELSTIELLÄNGE: 3,05 M, MONOAUSLEGER: 5,15 M, ABSTÜTZUNG HINTEN, OHNE LÖFFEL.**JS160W MONO**

Reichweite	1,5 m		3 m		4,5 m		6 m		7,5 m		Hubkapazität bei max. Reichweite		
													
Lastpunkthöhe	kg	kg	kg	kg	kg	kg	kg	kg	kg	kg	kg	kg	mm
7,5 m											2400*	2400*	5690
6,0 m							3840*	3360			2170*	2170*	6881
4,5 m							4350*	3270	2500*	2250	2110*	2110*	7596
3,0 m			8930*	8930*	6020*	4840	4830*	3120	3510	2190	2150*	1980	7967
1,5 m			6790*	6790*	7070*	4470	4840	2950	3430	2120	2280*	1800	8041
0 m			6950*	6950*	7430	4230	4649	2820	3360	2060	2540*	1940	7828
-1,5 m	5610*	5610*	9860*	7860	7290*	4140	4620	2760			3040*	2120	7301
-3,0 m	9050*	9050*	8780*	7990	6260*	4170	4430*	2790			3920*	2590	6383
-4,5 m	7560*	7560*	5630*	5630*	3860*	3860*					3340*	3340*	4849





 Hubkapazität in Längsrichtung.
Hinweise:

- Die aufgeführten Werte sind ohne Löffel oder andere Anbauteile zu verstehen.
- Hubkapazitäten basieren auf ISO 10567, d. h. 75 % der Kipplast oder 87 % der Hydraulikhubkapazität – es gilt der jeweils kleinere Wert. Mit * markierte Hubkapazitäten basieren auf der Hydraulikhubkapazität.
- Die hier angegebenen Hubkapazitäten setzen voraus, dass sich die Maschine auf festem, ebenen Grund befindet.
- Unterschiedliche Länder haben ggf. andere gesetzliche Bestimmungen. Fragen Sie bitte Ihren Händler.



Hubkapazität im gesamten Schwenkbereich.

HUBKAPAZITÄTEN – LÖFFELSTIELLÄNGE: 2,25 M, MONOAUSLEGER: 5,15 M, PLANIERSCHILD VORN UND ABSTÜTZUNG HINTEN, OHNE LÖFFEL. JSI60W MONO

Reichweite	1,5 m		3 m		4,5 m		6 m		7,5 m		Hubkapazität bei max. Reichweite			
														mm
Lastpunkthöhe	kg	kg	kg	kg	kg	kg	kg	kg	kg	kg	kg	kg	kg	mm
7,5 m					4360*	4360*					3830*	3830*		4620
6,0 m					5080*	5080*	3530*	3530*			3330*	3330*		6031
4,5 m					5710*	5710*	4890*	4110			3190*	3090*		6838
3,0 m					6740*	6160	5250*	3970			3230*	2980		7248
1,5 m					7530*	5830	5580*	3830			3440*	2870		7330
0 m			5580*	5580*	7600*	5670	5600*	3740			3880*	2970		7094
-1,5 m	6310*	6310*	9440*	9440*	6950*	5650	5060*	3730			4400*	3350		6508
-3,0 m	8760*	8760*	7190*	7190*	5360*	5360*					4000*	4000*		5454
-4,5 m			2810*	2810*							2280*	2280*		3524

HUBKAPAZITÄTEN – LÖFFELSTIELLÄNGE: 2,70 M, MONOAUSLEGER: 5,15 M, PLANIERSCHILD VORN UND ABSTÜTZUNG HINTEN, OHNE LÖFFEL. JSI60W MONO

Reichweite	1,5 m		3 m		4,5 m		6 m		7,5 m		Hubkapazität bei max. Reichweite			
														mm
Lastpunkthöhe	kg	kg	kg	kg	kg	kg	kg	kg	kg	kg	kg	kg	kg	mm
7,5 m											2880*	2880*		5238
6,0 m							4040*	4040*			2580*	2580*		6514
4,5 m					5290*	5290*	4610*	4170			2500*	2500*		7266
3,0 m			9710*	9710*	6360*	6240	5040*	4010	3370*	2850	2540*	2540*		7653
1,5 m			5120*	5120*	7290*	5860	5450*	3840	4100*	2780	2690*	2660		7731
0 m			6660*	6660*	7590*	5640	5600*	3720	3080*	2740	3020*	2730		7508
-1,5 m	6070*	6070*	10140*	10140*	7170*	5570	5280*	3680			3630*	3030		6957
-3,0 m	10160*	10160*	8130*	8130*	5930*	5640					4020*	3770		5985
-4,5 m			4570*	4570*							3120*	3120*		4307

HUBKAPAZITÄTEN – LÖFFELSTIELLÄNGE: 3,05 M, MONOAUSLEGER: 5,15 M, PLANIERSCHILD VORN UND ABSTÜTZUNG HINTEN, OHNE LÖFFEL. JSI60W MONO









Reichweite	1,5 m		3 m		4,5 m		6 m		7,5 m		Hubkapazität bei max. Reichweite			
														mm
Lastpunkthöhe	kg	kg	kg	kg	kg	kg	kg	kg	kg	kg	kg	kg	kg	mm
7,5 m												2400*	2400*	5690
6,0 m							3840*	3840*				2170*	2170*	6881
4,5 m							4350*	4170	2500*	2500*		2110*	2110*	7596
3,0 m			8930*	8930*	6020*	6020*	4830*	4010	3790*	2830	2150*	2150*		7967
1,5 m			6790*	6790*	7070*	5900	5300*	3830	4330*	2750	2280*	2280*		8041
0 m			6950*	6950*	7540*	5640	5540*	3700	4320*	2690	2540*	2530		7828
-1,5 m	5610*	5610*	9860*	9860*	7290*	5540	5350*	3630			3040*	2780		7301
-3,0 m	9050*	9050*	8780*	8780*	6260*	5580	4430*	3670			3920*	3380		6383
-4,5 m	7560*	7560*	5630*	5630*	3860*	3860*					3340*	3340*		4849













 Hubkapazität in Längsrichtung.



 Hubkapazität im gesamten Schwenkbereich.

Hinweise:

1. Die aufgeführten Werte sind ohne Löffel oder andere Anbauteile zu verstehen.
2. Hubkapazitäten basieren auf ISO 10567, d. h. 75 % der Kipplast oder 87 % der Hydraulikhubkapazität – es gilt der jeweils kleinere Wert. Mit * markierte Hubkapazitäten basieren auf der Hydraulikhubkapazität.
3. Die hier angegebenen Hubkapazitäten setzen voraus, dass sich die Maschine auf festem, ebenen Grund befindet.
4. Unterschiedliche Länder haben ggf. andere gesetzliche Bestimmungen. Fragen Sie bitte Ihren Händler.

HUBKAPAZITÄTEN – LÖFFELSTIELLÄNGE: 2,25 M, MONOAUSLEGER: 5,15 M, ABSTÜTZUNG VORN UND HINTEN, OHNE LÖFFEL.													JS160W MONO
Reichweite	1,5 m		3 m		4,5 m		6 m		7,5 m		Hubkapazität bei max. Reichweite		
													
Lastpunkthöhe	kg	kg	kg	kg	kg	kg	kg	kg	kg	kg	kg	kg	mm
7,5 m					4360*	4360*					3830*	3830*	4620
6,0 m					5080*	5080*	3530*	3530*			3330*	3330*	6031
4,5 m					5710*	5710*	4890*	4670			3190*	3190*	6838
3,0 m					6740*	6740*	5250*	4520			3230*	3230*	7248
1,5 m					7530*	6750	5580*	4380			3440*	3270	7330
0 m			5580*	5580*	7600*	6580	5600*	4280			3880*	3390	7094
-1,5 m	6310*	6310*	9440*	9440*	6950*	6550	5060*	4270			4400*	3830	6508
-3,0 m	8760*	8760*	7190*	7190*	5360*	5360*					4000*	4000*	5454
-4,5 m			2810*	2810*							2280*	2280*	3524

HUBKAPAZITÄTEN – LÖFFELSTIELLÄNGE: 2,70 M, MONOAUSLEGER: 5,15 M, ABSTÜTZUNG VORN UND HINTEN, OHNE LÖFFEL.													JS160W MONO
Reichweite	1,5 m		3 m		4,5 m		6 m		7,5 m		Hubkapazität bei max. Reichweite		
													
Lastpunkthöhe	kg	kg	kg	kg	kg	kg	kg	kg	kg	kg	kg	kg	mm
7,5 m											2880*	2880*	5238
6,0 m							4040*	4040*			2580*	2580*	6514
4,5 m					5290*	5290*	4610*	4610*			2500*	2500*	7266
3,0 m			9710*	9710*	6360*	6360*	5040*	4570	3370*	3240	2540*	2540*	7653
1,5 m			5120*	5120*	7290*	6780	5450*	4390	4100*	3170	2690*	2690*	7731
0 m			6660*	6660*	7590*	6550	5600*	4270	3080*	3080	3020*	3020	7508
-1,5 m	6070*	6070*	10140*	10140*	7170*	6480	5280*	4220			3630*	3460	6957
-3,0 m	10160*	10160*	8130*	8130*	5930*	5930*					4020*	4020*	5985
-4,5 m			4570*	4570*							3120*	3120*	4307

HUBKAPAZITÄTEN – LÖFFELSTIELLÄNGE: 3,05 M, MONOAUSLEGER: 5,15 M, ABSTÜTZUNG VORN UND HINTEN, OHNE LÖFFEL.													JS160W MONO
Reichweite	1,5 m		3 m		4,5 m		6 m		7,5 m		Hubkapazität bei max. Reichweite		
													
Lastpunkthöhe	kg	kg	kg	kg	kg	kg	kg	kg	kg	kg	kg	kg	mm
7,5 m											2400*	2400*	5690
6,0 m							3840*	3840*			2170*	2170*	6881
4,5 m							4350*	4350*	2500*	2500*	2110*	2110*	7596
3,0 m			8930*	8930*	6020*	6020*	4830*	4560	3790*	3220	2150*	2150*	7967
1,5 m			6790*	6790*	7070*	6820	5300*	4380	4330*	3140	2280*	2280*	8041
0 m			6950*	6950*	7540*	6550	5540*	4240	4320*	3070	2540*	2540*	7828
-1,5 m	5610*	5610*	9860*	9860*	7290*	6450	5350*	4180			3040*	3040*	7301
-3,0 m	9050*	9050*	8780*	8780*	6260*	6260*	4430*	4210			3920*	3880	6383
-4,5 m	7560*	7560*	5630*	5630*	3860*	3860*					3340*	3340*	4849









 Hubkapazität in Längsrichtung.

 Hubkapazität im gesamten Schwenkbereich.













Hinweise:

1. Die aufgeführten Werte sind ohne Löffel oder andere Anbauteile zu verstehen.
2. Hubkapazitäten basieren auf ISO 10567, d. h. 75 % der Kipplast oder 87 % der Hydraulikhubkapazität – es gilt der jeweils kleinere Wert. Mit * markierte Hubkapazitäten basieren auf der Hydraulikhubkapazität.
3. Die hier angegebenen Hubkapazitäten setzen voraus, dass sich die Maschine auf festem, ebenen Grund befindet.
4. Unterschiedliche Länder haben ggf. andere gesetzliche Bestimmungen. Fragen Sie bitte Ihren Händler.











HUBKAPAZITÄTEN – LÖFFELSTIELLÄNGE: 2,25 M, VERSTELLAUSLEGER: 4,97 M, PLANIERSCHILD HINTEN, OHNE LÖFFEL. JSI60W T.A.B.

Reichweite	1,5 m		3 m		4,5 m		6 m		7,5 m		Hubkapazität bei max. Reichweite			
													mm	
Lastpunkthöhe	kg	kg	kg	kg	kg	kg	kg	kg	kg	kg	kg	kg	mm	
7,5 m												4240*	4240*	4492
6,0 m					4690*	4560						3510*	2810	5935
4,5 m			6720*	6720*	5250*	4360	4630*	2750				3270*	2230	6753
3,0 m					6270*	4020	4990*	2630				3230*	1970	7168
1,5 m					7190*	3700	5390*	2480				3350*	1880	7251
0 m			5340*	5340*	7530*	3520	5540*	2390				3670*	1940	7013
-1,5 m			10110*	6460	7130*	3500	5140*	2380				4330*	2200	6419
-3,0 m					5670*	3610						5100*	3240	4882

HUBKAPAZITÄTEN – LÖFFELSTIELLÄNGE: 2,70 M, VERSTELLAUSLEGER: 4,97 M, PLANIERSCHILD HINTEN, OHNE LÖFFEL. JSI60W T.A.B.

Reichweite	1,5 m		3 m		4,5 m		6 m		7,5 m		Hubkapazität bei max. Reichweite			
													mm	
Lastpunkthöhe	kg	kg	kg	kg	kg	kg	kg	kg	kg	kg	kg	kg	mm	
7,5 m					4410*	4410*						3120*	3120*	5155
6,0 m					4240*	4240*	4170*	2880				2700*	2500	6448
4,5 m					4820*	4480	4330*	2820				2550*	2040	7207
3,0 m			8730*	7550	5870*	4110	4750*	2670	3200*	1860		2530*	1810	7597
1,5 m					6900*	3730	5220*	2500	3880*	1800		2630*	1730	7675
0 m			6410*	6280	7430*	3500	5490*	2380				2870*	1770	7451
-1,5 m			10500*	6290	7270*	3430	5330*	2330				3340*	1970	6895
-3,0 m			8830*	6460	6230*	3500						4150*	2480	5913

HUBKAPAZITÄTEN – LÖFFELSTIELLÄNGE: 3,05 M, VERSTELLAUSLEGER: 4,97 M, PLANIERSCHILD HINTEN, OHNE LÖFFEL. JSI60W T.A.B.



Reichweite	1,5 m		3 m		4,5 m		6 m		7,5 m		Hubkapazität bei max. Reichweite			
													mm	
Lastpunkthöhe	kg	kg	kg	kg	kg	kg	kg	kg	kg	kg	kg	kg	mm	
7,5 m												2580*	2580*	5629
6,0 m							3860*	2900				2270*	2250	6831
4,5 m					4440*	4440*	4050*	2820	2430*	1880		2150*	1860	7551
3,0 m			7950*	7800	5520*	4150	4520*	2670	3790*	1840		2140*	1660	7924
1,5 m			6890*	6730	6650*	3760	5040*	2490	4210*	1770		2230*	1590	7998
0 m			6710*	6310	7320*	3500	5400*	2350	4210*	1710		2420*	1620	7784
-1,5 m	5120*	5120*	9850*	6250	7330*	3400	5370*	2290				2800*	1790	7254
-3,0 m			9410*	6380	6530*	3430	4540*	2330				3590*	2200	6329













 Hubkapazität in Längsrichtung.

 Hubkapazität im gesamten Schwenkbereich.

- Hinweise:**
- Die aufgeführten Werte sind ohne Löffel oder andere Anbauteile zu verstehen.
 - Hubkapazitäten basieren auf ISO 10567, d. h. 75 % der Kipplast oder 87 % der Hydraulikhubkapazität – es gilt der jeweils kleinere Wert. Mit * markierte Hubkapazitäten basieren auf der Hydraulikkapazität.
 - Die hier angegebenen Hubkapazitäten setzen voraus, dass sich die Maschine auf festem, ebenen Grund befindet.
 - Unterschiedliche Länder haben ggf. andere gesetzliche Bestimmungen. Fragen Sie bitte Ihren Händler.

HUBKAPAZITÄTEN – LÖFFELSTIELLÄNGE: 2,25 M, VERSTELLAUSLEGER: 4,97 M, ABSTÜTZUNG HINTEN, OHNE LÖFFEL.													JSI60W T.A.B.	
Reichweite	1,5 m		3 m		4,5 m		6 m		7,5 m		Hubkapazität bei max. Reichweite			
														
Lastpunkthöhe	kg	kg	kg	kg	kg	kg	kg	kg	kg	kg	kg	kg	mm	
7,5 m												4240*	4240*	4492
6,0 m					4690*	4690*						3510*	3330	5935
4,5 m			6720*	6720*	5250*	5170	4630*	3260				3270*	2660	6753
3,0 m					6270*	4810	4990*	3130				3230*	2360	7168
1,5 m					7190*	4480	4930	2980				3350*	2260	7251
0 m			5340*	5340*	7530*	4300	4820	2890				3670*	2340	7013
-1,5 m			10110*	8130	7130*	4270	4810	2880				4330*	2650	6419
-3,0 m					5670*	4390						5100*	3920	4882

HUBKAPAZITÄTEN – LÖFFELSTIELLÄNGE: 2,70 M, VERSTELLAUSLEGER: 4,97 M, ABSTÜTZUNG HINTEN, OHNE LÖFFEL.													JSI60W T.A.B.	
Reichweite	1,5 m		3 m		4,5 m		6 m		7,5 m		Hubkapazität bei max. Reichweite			
														
Lastpunkthöhe	kg	kg	kg	kg	kg	kg	kg	kg	kg	kg	kg	kg	mm	
7,5 m					4410*	4410*						3120*	3120*	5155
6,0 m					4240*	4240*	4170*	3400				2700*	2700*	6448
4,5 m					4820*	4820*	4330*	3330				2550*	2430	7207
3,0 m			8730*	8730*	5870*	4910	4750*	3180	3200*	2220		2530*	2170	7597
1,5 m					6900*	4520	4960	3000	3520	2160		2630*	2090	7675
0 m			6410*	6410*	7430*	4280	4810	2870				2870*	2140	7451
-1,5 m			10500*	7950	7270*	4200	4760	2830				3340*	2380	6895
-3,0 m			8830*	8140	6230*	4280						4150*	2990	5913













HUBKAPAZITÄTEN – LÖFFELSTIELLÄNGE: 3,05 M, VERSTELLAUSLEGER: 4,97 M, ABSTÜTZUNG HINTEN, OHNE LÖFFEL.													JSI60W T.A.B.	
Reichweite	1,5 m		3 m		4,5 m		6 m		7,5 m		Hubkapazität bei max. Reichweite			
														
Lastpunkthöhe	kg	kg	kg	kg	kg	kg	kg	kg	kg	kg	kg	kg	mm	
7,5 m												2580*	2580*	5629
6,0 m							3860*	3420				2270*	2270*	6831
4,5 m					4440*	4440*	4050*	3340	2430*	2250		2150*	2150*	7551
3,0 m			7950*	7950*	5520*	4960	4520*	3180	3580	2210		2140*	2000	7924
1,5 m			6890*	6890*	6650*	4550	4950	2990	3490	2130		2230*	1920	7998
0 m			6710*	6710*	7320*	4280	4790	2850	3430	2070		2420*	1970	7784
-1,5 m	5120*	5120*	9850*	7920	7330*	4170	4710	2780				2800*	2170	7254
-3,0 m			9410*	8050	6530*	4210	4540*	2830				3590*	2660	6329

 Hubkapazität in Längsrichtung.













 Hubkapazität im gesamten Schwenkbereich.

- Hinweise:**
- Die aufgeführten Werte sind ohne Löffel oder andere Anbauteile zu verstehen.
 - Hubkapazitäten basieren auf ISO 10567, d. h. 75 % der Kipplast oder 87 % der Hydraulikhubkapazität – es gilt der jeweils kleinere Wert. Mit * markierte Hubkapazitäten basieren auf der Hydraulikhubkapazität.
 - Die hier angegebenen Hubkapazitäten setzen voraus, dass sich die Maschine auf festem, ebenen Grund befindet.
 - Unterschiedliche Länder haben ggf. andere gesetzliche Bestimmungen. Fragen Sie bitte Ihren Händler.













HUBKAPAZITÄTEN – LÖFFELSTIELLÄNGE: 2,25 M, VERSTELLAUSLEGER: 4,97 M, PLANIERSCHILD VORN UND ABSTÜTZUNG HINTEN, OHNE LÖFFEL. JSI60W T.A.B.

Reichweite	1,5 m		3 m		4,5 m		6 m		7,5 m		Hubkapazität bei max. Reichweite		
													mm
Lastpunkthöhe	kg	kg	kg	kg	kg	kg	kg	kg	kg	kg	kg	kg	mm
7,5 m											4240*	4240*	4492
6,0 m					4690*	4690*					3510*	3510*	5935
4,5 m			6720*	6720*	5250*	5250*	4630*	4180			3270*	3270*	6753
3,0 m					6270*	6270*	4990*	4040			3230*	3050	7168
1,5 m					7190*	5940	5390*	3890			3350*	2950	7251
0 m			5340*	5340*	7530*	5750	5540*	3790			3670*	3060	7013
-1,5 m			10110*	10110*	7130*	5710	5140*	3780			4330*	3470	6419
-3,0 m					5670*	5670*					5100*	5100*	4882

HUBKAPAZITÄTEN – LÖFFELSTIELLÄNGE: 2,70 M, VERSTELLAUSLEGER: 4,97 M, PLANIERSCHILD VORN UND ABSTÜTZUNG HINTEN, OHNE LÖFFEL. JSI60W T.A.B.

Reichweite	1,5 m		3 m		4,5 m		6 m		7,5 m		Hubkapazität bei max. Reichweite		
													mm
Lastpunkthöhe	kg	kg	kg	kg	kg	kg	kg	kg	kg	kg	kg	kg	mm
7,5 m					4410*	4410*					3120*	3120*	5155
6,0 m					4240*	4240*	4170*	4170*			2700*	2700*	6448
4,5 m					4820*	4820*	4330*	4260			2550*	2550*	7207
3,0 m			8730*	8730*	5870*	5870*	4750*	4090	3200*	2880	2530*	2530*	7597
1,5 m					6900*	5980	5220*	3910	3880*	2810	2630*	2630*	7675
0 m			6410*	6410*	7430*	5720	5490*	3770			2870*	2800	7451
-1,5 m			10500*	10500*	7270*	5640	5330*	3730			3340*	3110	6895
-3,0 m			8830*	8830*	6230*	5720					4150*	3910	5913

HUBKAPAZITÄTEN – LÖFFELSTIELLÄNGE: 3,05 M, VERSTELLAUSLEGER: 4,97 M, PLANIERSCHILD VORN UND ABSTÜTZUNG HINTEN, OHNE LÖFFEL. JSI60W T.A.B.













Reichweite	1,5 m		3 m		4,5 m		6 m		7,5 m		Hubkapazität bei max. Reichweite		
													mm
Lastpunkthöhe	kg	kg	kg	kg	kg	kg	kg	kg	kg	kg	kg	kg	mm
7,5 m											2580*	2580*	5629
6,0 m							3860*	3860*			2270*	2270*	6831
4,5 m					4440*	4440*	4050*	4050*	2430*	2430*	2150*	2150*	7551
3,0 m			7950*	7950*	5520*	5520*	4520*	4090	3790*	2870	2140*	2140*	7924
1,5 m			6890*	6890*	6650*	6020	5040*	3900	4210*	2790	2230*	2230*	7998
0 m			6710*	6710*	7320*	5730	5400*	3750	4210*	2720	2420*	2420*	7784
-1,5 m	5120*	5120*	9850*	9850*	7330*	5610	5370*	3680			2800*	2800*	7254
-3,0 m			9410*	9410*	6530*	5650	4540*	3730			3590*	3490	6329













 Hubkapazität in Längsrichtung.













 Hubkapazität im gesamten Schwenkbereich.

Hinweise:

1. Die aufgeführten Werte sind ohne Löffel oder andere Anbauteile zu verstehen.
2. Hubkapazitäten basieren auf ISO 10567, d. h. 75 % der Kipplast oder 87 % der Hydraulikhubkapazität – es gilt der jeweils kleinere Wert. Mit * markierte Hubkapazitäten basieren auf der Hydraulikkapazität.
3. Die hier angegebenen Hubkapazitäten setzen voraus, dass sich die Maschine auf festem, ebenen Grund befindet.
4. Unterschiedliche Länder haben ggf. andere gesetzliche Bestimmungen. Fragen Sie bitte Ihren Händler.

HUBKAPAZITÄTEN – LÖFFELSTIELLÄNGE: 2,25 M, VERSTELLAUSLEGER: 4,97 M, ABSTÜTZUNG VORN UND HINTEN, OHNE LÖFFEL.													JSI60W T.A.B.	
Reichweite	1,5 m		3 m		4,5 m		6 m		7,5 m		Hubkapazität bei max. Reichweite			
														
Lastpunkthöhe	kg	kg	kg	kg	kg	kg	kg	kg	kg	kg	kg	kg	mm	
7,5 m												4240*	4240*	4492
6,0 m					4690*	4690*						3510*	3510*	5935
4,5 m			6720*	6720*	5250*	5250*	4630*	4630*				3270*	3270*	6753
3,0 m					6270*	6270*	4990*	4610				3230*	3230*	7168
1,5 m					7190*	6880	5390*	4450				3350*	3350*	7251
0 m			5340*	5340*	7530*	6680	5540*	4340				3670*	3490	7013
-1,5 m			10110*	10110*	7130*	6640	5140*	4330				4330*	3970	6419
-3,0 m					5670*	5670*						5100*	5100*	4882

HUBKAPAZITÄTEN – LÖFFELSTIELLÄNGE: 2,70 M, VERSTELLAUSLEGER: 4,97 M, ABSTÜTZUNG VORN UND HINTEN, OHNE LÖFFEL.													JSI60W T.A.B.	
Reichweite	1,5 m		3 m		4,5 m		6 m		7,5 m		Hubkapazität bei max. Reichweite			
														
Lastpunkthöhe	kg	kg	kg	kg	kg	kg	kg	kg	kg	kg	kg	kg	mm	
7,5 m					4410*	4410*						3120*	3120*	5155
6,0 m					4240*	4240*	4170*	4170*				2700*	2700*	6448
4,5 m					4820*	4820*	4330*	4330*				2550*	2550*	7207
3,0 m			8730*	8730*	5870*	5870*	4750*	4660	3200*	3200*		2530*	2530*	7597
1,5 m					6900*	6900*	5220*	4470	3880*	3210		2630*	2630*	7657
0 m			6410*	6410*	7430*	6660	5490*	4330				2870*	2870*	7451
-1,5 m			10500*	10500*	7270*	6570	5330*	4290				3340*	3340*	6895
-3,0 m			8830*	8830*	6230*	6230*						4150*	4150*	5913

HUBKAPAZITÄTEN – LÖFFELSTIELLÄNGE: 3,05 M, VERSTELLAUSLEGER: 4,97 M, ABSTÜTZUNG VORN UND HINTEN, OHNE LÖFFEL.													JSI60W T.A.B.	
Reichweite	1,5 m		3 m		4,5 m		6 m		7,5 m		Hubkapazität bei max. Reichweite			
														
Lastpunkthöhe	kg	kg	kg	kg	kg	kg	kg	kg	kg	kg	kg	kg	mm	
7,5 m												2580*	2580*	5629
6,0 m							3860*	3860*				2270*	2270*	6831
4,5 m					4440*	4440*	4050*	4050*	2430*	2430*		2150*	2150*	7551
3,0 m			7950*	7950*	5520*	5520*	4520*	4520*	3790*	3260		2140*	2140*	7924
1,5 m			6890*	6890*	6650*	6650*	5040*	4460	4210*	3180		2230*	2230*	7998
0 m			6710*	6710*	7320*	6660	5400*	4310	4210*	3126		2420*	2420*	7784
-1,5 m	5120*	5120*	9850*	9850*	7330*	6540	5370*	4240				2800*	2800*	7254
-3,0 m			9410*	9410*	6530*	6530*	4540*	4290				3590*	3590*	6329

 Hubkapazität in Längsrichtung.

 Hubkapazität im gesamten Schwenkbereich.

Hinweise:

- Die aufgeführten Werte sind ohne Löffel oder andere Anbauteile zu verstehen.
- Hubkapazitäten basieren auf ISO 10567, d. h. 75 % der Kipplast oder 87 % der Hydraulikhubkapazität – es gilt der jeweils kleinere Wert. Mit * markierte Hubkapazitäten basieren auf der Hydraulikhubkapazität.
- Die hier angegebenen Hubkapazitäten setzen voraus, dass sich die Maschine auf festem, ebenen Grund befindet.
- Unterschiedliche Länder haben ggf. andere gesetzliche Bestimmungen. Fragen Sie bitte Ihren Händler.

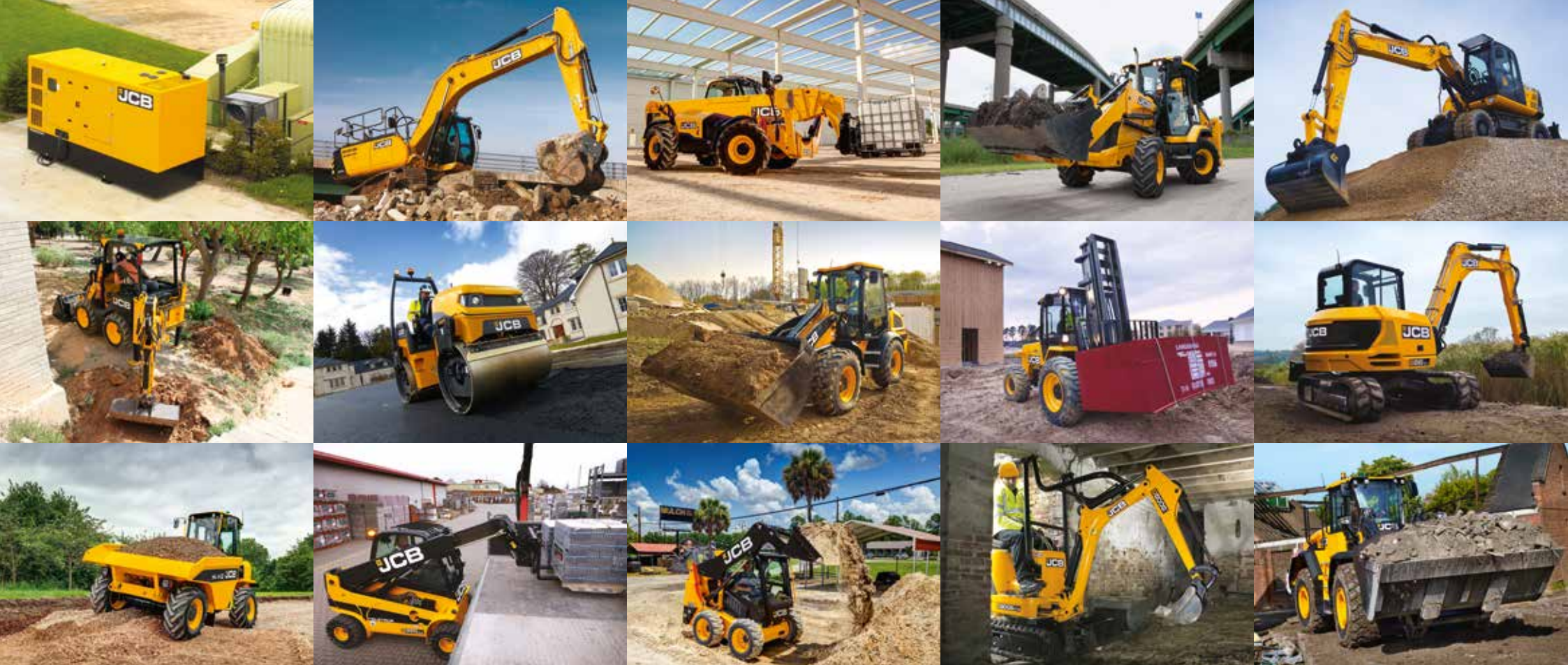

EIN UNTERNEHMEN, ÜBER 300 MODELLE.

Der JCB Händler in Ihrer Nähe

Mobilbagger JSI45W/JSI60W

Motorleistung: 93 kW (125 PS) Löffelinhalt: 0,265 bis 0,995 m³

Betriebsgewicht: 14.406 – 18.338 kg

JCB Deutschland GmbH, Graf-Zeppelin-Straße 16, 51147 Köln.

Tel: 02203 9262-0, E-Mail: info@jcb.com.

Downloads mit den aktuellsten Informationen zu diesem Produktprogramm finden

Sie unter: www.jcb.com

©2009 JCB Sales. Alle Rechte vorbehalten! Dieses Dokument darf ohne vorherige Genehmigung durch JCB Sales weder vollständig noch teilweise vervielfältigt, in einem Erfassungssystem gespeichert, oder in jedweder Form sowie Methode elektronisch, mechanisch, phototechnisch oder sonst wie übermittelt werden. Sämtliche Angaben in diesem Dokument hinsichtlich Betriebsgewicht, Größe, Arbeitsgeschwindigkeit sowie sonstiger Leistungsdaten dienen nur zur Veranschaulichung und können je nach genauer Maschinenausrüstung abweichen. Sie sollten daher nicht als Nachweis zur Eignung der Maschine für einen bestimmten Einsatzzweck dienen. Lassen Sie sich unbedingt von Ihrem JCB-Händler beraten. JCB behält sich das Recht vor, seine Modelle und deren technische Daten, Ausstattung sowie Zubehör ohne vorherige Benachrichtigung abzuändern. Die im Werbematerial enthaltenen Angaben gelten nur als Richtlinie und können in gewissen Märkten vom Lieferumfang abweichen. Das JCB-Logo ist eine eingetragene Marke von JCB Bamford Excavators Ltd.

9999/6045 04/18 de-DE Ausgabe I (T4F)

