



RAUPENBAGGER | JS160/180/190 NLC/LC

Motorleistung: 93 kW (125 PS) | Löffelinhalt: 0,46–0,85 m³ | Betriebsgewicht: 17.235–21.225 kg



KRAFTVOLL INNEN WIE AUSSEN

EIN BAGGER MUSS FÜR JEDEN GEWÜNSCHTEN EINSATZ DIE ENTSPRECHENDE LEISTUNG MITBRINGEN. IN DIESEM PUNKT MÜSSEN KUNDEN VOR EINER ANSCHAFFUNG SICHER SEIN. DESHALB GEHÖREN LEISTUNG UND ZUVERLÄSSIGKEIT STANDARDMÄSSIG ZU EINEM JCB JSI60/180/190.

Durch den Einsatz von Finite-Element-Analysen mit umfassenden Prüf- und Belastungstests gewährleisten wir, dass alle wichtigen Komponenten auch für härteste Einsätze bereit sind.



1

Ausleger und Löffelstiel

- 1 Die verstärkten Ausleger und Löffelstiele des JCB JSI 60/180/190 sind aus hochfestem Stahl gefertigt und verfügen über einteilige umlaufende Profile und eingebaute Verstärkungsplatten für eine lange Lebensdauer.
- 2 Moderne Fertigungs- und Montageprozesse gewährleisten die hohe Präzision und Endqualität unserer Produkte.



2

Komponenten

- 3 Unsere Motortechnologie ist vielfach bewährt: Seit 2004 haben wir über 200.000 DIESELMAX-Motoren gebaut, und der aktuelle EcoMAX-T4 Final-Motor des JSI 60/180/190 wurde 110.000 Stunden in 70 verschiedenen Maschinen unter härtesten Einsatzbedingungen getestet.
- 4 Für den JCB JSI 60/180/190 verwenden wir Bauteile bester Qualität, die höchsten Branchenstandards entsprechen. Dazu gehören das Laufwerk von Berco, die Pumpen von Kawasaki, die Ventilblöcke von Kayaba – und natürlich die EcoMAX-Motoren von JCB.



3



4



Der Drehturm des JCB JS160/180/190 ist unten und oben mit dem Unterwagen verschweißt.

Konstruktive Stabilität

- 5 Das äußerst stabile Laufwerk eines JCB JS160/180/190 als vollverschweißte X-Rahmen-Konstruktion steht für hohe Langlebigkeit auch unter anspruchsvollsten Bedingungen.
- 6 Ein vollverschweißter Drehturm mit Kastenprofilen erhöht die Stabilität und verteilt die mechanischen Belastungen optimal. Zudem bietet er eine enorme Widerstandsfähigkeit gegen Stoßbeschädigungen.
- 7 Der hochfeste und versteifte Oberwagen des 160/180/190 bürgt für maximale Langlebigkeit und Stabilität.
- 8 Die robuste Tür-Konstruktion lässt an Stabilität und Steifigkeit nichts zu wünschen übrig.

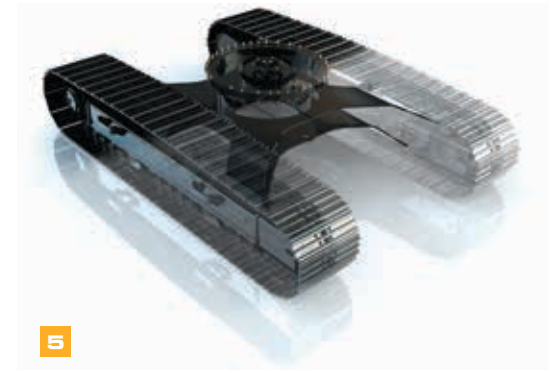

5

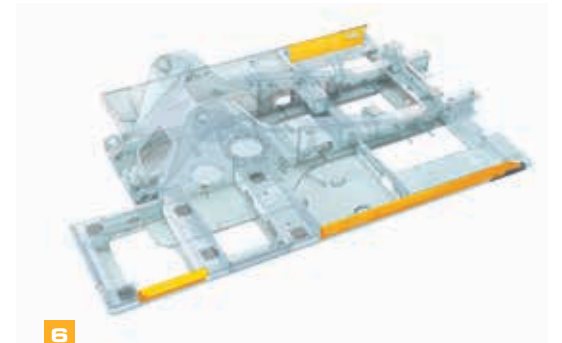

6



8



7

MAXIMALE PRODUKTIVITÄT, MINIMALE KOSTEN

MEHR DENN JE KOMMT ES DARAUF AN, ZEIT UND GELD ZU SPAREN – DESHALB SIND ALLE SYSTEMKOMPONENTEN DES NEUEN JCB JSI60/I80/I90 UND DER ECOMAX-MOTOR AUF STUFE T4F PERFEKT AUF EINANDER ABGESTIMMT. SIE KÖNNEN SICH IM GEGENZUG ÜBER EINE MASCHINE FREUEN, DIE UNÜBERTROFFENE EFFIZIENZ UND PRODUKTIVITÄT BIETET.



Experten in Vielseitigkeit

1 Das JCB eigene Schnellwechselsystem wurde speziell für die JS-Serie konzipiert und macht den Wechsel von Anbaugeräten schnell und einfach.

JCB bietet umfangreiche Optionen für Zusatzleitungen, z. B. Hämmer, Zusatzkreise oder Low-Flow.

2 Der JSI 60/I80/I90 ist außerdem mit verschiedenen Bodenplatten rüstbar. Passende Ketten sind in Breiten von 500 mm bis 900 mm erhältlich und statten Ihren Bagger für alle Untergründe und jede Aufgabe perfekt aus.



Die Modelle JSI 60/I80/I90 sind dank einer großen Auswahl an JCB Anbaugeräten vielseitig einsetzbar.

Produktiver

- 4** Gleichzeitiges Fahren und Arbeiten funktioniert reibungslos und schnell mit der intuitiven Multifunktionsbedienung.
- 5** Die hohe Standfestigkeit des JCB JS160/180/190 bietet schnelle und sichere Arbeitsspiele.
- 6** Mit beeindruckender Löffelausbrechkraft (116,1 kNm) und schnellen Arbeitsspielen realisiert der JS160/180/190 in allen Einsatzbereichen maximale Produktivität.
- 7** Durch das innovative Hydrauliksystem von JCB wird das Öl von den Zylindern teilweise direkt rückgeführt. Dadurch werden schnellere Arbeitsspiele und ein geringerer Kraftstoffverbrauch erzielt.

Der effiziente Bagger

- 8** Der neue Tier 4 Final-konforme JCB EcoMAX-Motor ist kraftstoffsparender als unsere Tier 4i-Motoren und damit wirtschaftlicher. Der geringere Verbrauch ist zum Teil darauf zurückzuführen, dass der EcoMAX selbst bei niedrigen Drehzahlen zwischen 1.500 und 1.600 U/min ein hohes Drehmoment liefert, sodass die Hydraulikleistung verbrauchsgünstig optimiert werden konnte.
- 9** Die Drehzahl des motorbetriebenen Lüfters im JS160/180/190 wird durch Proportionalsteuerung optimiert. Das vermeidet unnötigen Luftdurchsatz und macht die Maschine leiser.
- 10** Mit der variablen Leistungseinstellung können Sie die Leistung des JS160/180/190 – und damit den Verbrauch – an unterschiedliche Aufgaben anpassen.



Um Kraftstoff zu sparen, reduziert die Leerlaufschaltung von JCB automatisch die Motordrehzahl, wenn die Hydraulik nicht im Einsatz ist. Für eine noch bessere Wirtschaftlichkeit nutzen die JS160/180/190 eine hochentwickelte Hydrauliktechnologie mit optimierter Pumpeneinstellung, neu entwickelten Steuerventilen und einer modernen elektronischen Managementsoftware.

FAKTEN IM ÜBERBLICK
Die Endlagendämpfung an Ausleger und Löffelstiel des JCB JS160/180/190 senkt die Stoßbelastung, schützt die Maschine und erhöht den Bedienkomfort.

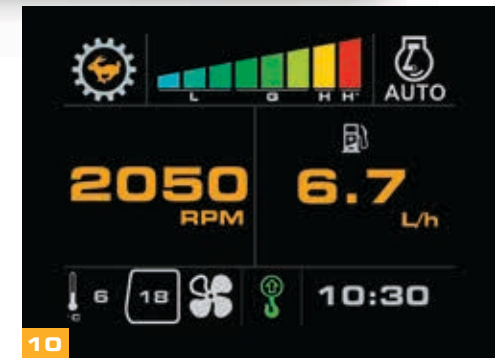

KOMFORTABEL UND GEFRAGT

BEIM DESIGN DER JCB BAGGER STEHT DER FAHRER IM MITTELPUNKT. DAS KOMMT DEN FAHRERN DER BAGGER ZUGUTE, IHNEN JEDOCH NOCH MEHR – DENN HOHE BEDIENERFREUNDLICHKEIT BEDEUTET HOHE PRODUKTIVITÄT.

Herausragende Übersicht

1 Die JCB JS 160/180/190 bieten dank einer Frontscheibe mit 70/30-Aufteilung eine außergewöhnliche Rundumsicht und eine klare Sicht auf die vordere rechte Kette für problemloses und sicheres Arbeiten und Manövrieren.

2 Eine innovative niedrige Motorhaube sorgt für beste Sicht nach hinten.

Komfortabel alles unter Kontrolle

3 Das 17,8 cm (7") große Multifunktionsfarbdisplay ist bei allen Lichtverhältnissen gut ablesbar, liefert wichtige Betriebsinformationen und ist mit einem individuell anpassbaren Startbildschirm ausgestattet.

Die Funktion Advanced Tool Select des Smart Control-Systems ermöglicht beim 160/180/190 das schnelle Einrichten von Zusatzkreisen und die schnelle und präzise Anpassung von Durchflussrate und Druck an das jeweilige Anbaugerät. Für den zügigen und einfachen Anbaugerätewechsel können bis zu 10 Werkzeugeinstellungen gespeichert werden.



Ein großes Dachfenster aus Sicherheitsverbundglas bietet bei Arbeiten mit den Modellen der Serie JS 160/180/190 in der Höhe optimale Sicht.

Leichtgängige, intuitive Bedienelemente erhöhen Komfort und Produktivität. Über den Powerboost-Schalter am Joystick kann beim JS 160/180/190 die Hydraulikleistung bei Bedarf erhöht werden.

Ein ausbalanciertes Schwenkwerk und eine elektronische/hydraulische Schwenkbremse sorgen für schnelle und präzise Bewegungen.





5

Der Arbeitsplatz

4 Der JSI 60/180/190 bietet innen und außen einen ruhigeren Arbeitsplatz – denn wir haben die Geräuschentwicklung auf 72 dB(A) innerhalb der Kabine und auf 99 dB(A) außen reduziert. Daher kann die Maschine an jedem Ort und zu jeder Zeit eingesetzt werden.

Die Kabine des JCB JSI 60/180/190 ist mit 6 weichen Gummilagern ausgestattet, um die Geräusch- und Vibrationsentwicklung auf ein Minimum zu reduzieren.

Die druckbeaufschlagte Kabine hält Schmutz und Staub draußen.



6

5 Die optionale Klimaautomatik von JCB bietet eine präzise Temperatureinstellung in der Kabine mit Frischluft oder Umluft. Einstellbare Gebläsedüsen für die Frontscheibe sorgen beim JSI 60/180/190 jederzeit für freie Sicht.

6 Hinter dem Fahrersitz befindet sich eine geräumige Ablage.

7 Ein großer Bodenbereich mit großen, griffigen Pedalen unterstützt die einfache, präzise Steuerung.



7



Sitz und Bedienelemente sind beim JSI 60/180/190 separat verstellbar, sodass die optimale Sitzposition schnell eingerichtet ist.

Wir bieten für viele unterschiedliche Einsatzbereiche passende Sitzoptionen.

4

WENIGER WARTUNG, MEHR EINSATZ

DER JCB JS160/180/190 IST AUF GERINGE, EINFACHE WARTUNG AUSGELEGT. DADURCH IST DIE MASCHINE BESONDERS KOSTENGÜNSTIG, EFFIZIENT UND PRODUKTIV UND BIETET IHNEN BESTEN SERVICE.



1

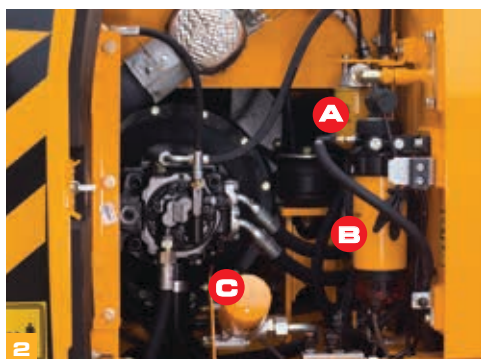

(A) Hydraulikölfilter (B) Kraftstofffilter (C) Motorölfilter

Ganz einfach

- 1 Der Luftfilter ist beim JS160/180/190 gut erreichbar untergebracht, und seine Doppelemente lassen sich besonders einfach reinigen.
- 2 Die Filter (Motoröl, Hydrauliköl und Kraftstoff) sind beim JS160/180/190 zur einfachen, schnellen Wartung zentral zusammengefasst.
- 3 Motor-, Hydrauliköl- und Ladeluftkühler des JCB JS160/180/190 sind nebeneinander montiert und können daher einzeln gewartet und problemlos gereinigt werden.



Durch die Verwendung graphitbeschichteter Bronze-Buchsen konnten wir die Schmierintervalle der Ausleger und Löffelstiele für den JS160/180/190 auf 1000 Stunden bei Nutzung in normalen Einsatzbereichen verlängern.

WARTUNGSINTERVALLE

Motoröl und Ölfilter	Alle 500 Stunden
Hydrauliköl	Alle 5000 Stunden
Hydraulikölfilter	Alle 1000 Stunden



3

FAKTEN IM ÜBERBLICK
Die Schmierpunkte des JCB JS160/180/190 sind zentral angeordnet und bieten sicheren und einfachen Zugriff auf die höher liegenden Schmierpunkte.

Weitere Vorteile

- 4 Da der EcoMAX-Motor ohne Abgasnachbehandlung auskommt, benötigt er keine kostspieligen, besonders hitzebeständigen Schmieröle. Anders als die meisten Tier 4-Motoren ist der JCB EcoMAX nicht auf ein SCR-System angewiesen und spart Ihnen dadurch zusätzliche Betriebskosten.
- 5 Mit unserem neuen optionalen Scavenger-Luftreinigungssystem im JS160/180/190 entfällt ein auszutauschender Vorfilterbehälter. Dieses System entfernt schwerere Partikel über den Unterdruck im Ansaugbereich des Lüfters.
- 6 Mit unserer innovativen Möglichkeit zur Neuabstimmung verträgt der EcoMAX auch minderwertige Kraftstoffe. Dies steigert den Restwert, da die JS160/180/190 in praktisch jede Region weiterverkauft werden können.

- 7 Mit der Monitoranzeige in der Kabine werden Motorölstand und Kühlsystem direkt beim Starten des Motors überprüft und eventuelle Systemfehler angezeigt.
- 8 JCB erfüllt die neuen Abgasnormen EPA Tier 4 Final/ EURO Stufe IV ohne einen DPF (Dieselpartikelfilter). Der Additivtank (Diesel Exhaust Fluid) ist auf dem Oberwagen angebracht und über die neu konzipierte Trittstufenkonstruktion leicht erreichbar.



Die Abdeckungen des JCB JS160/180/190 lassen sich dank gasfederbetätigter Zylinder leicht öffnen und die Wartungsbereiche sind groß und gut zugänglich.



4



5



7



8

DIE SICHERE WAHL

SICHERHEIT IM EINSATZ IST BESONDERS WICHTIG. DESHALB WURDE DER JCB JSI60/180/190 MIT VIELEN SCHUTZVORRICHTUNGEN AUSGESTATTET. KURZ GESAGT: IHRE FAHRER SIND SICHER.

Ein isoliertes Schottblech zwischen dem Pumpen- und Motorbereich zum Schutz vor Hitze und Geräuschen gehört zur Standardausstattung.



1 Die Haube des JSI 60/180/190 lässt sich komplett öffnen und bietet guten und sicheren Zugang zum Motorraum.

2 Für zusätzliche Sicherheit sind die Kabinen der JCB JSI 60/180/190 mit einem integrierten ROPS-Überrollschutz erhältlich. Außerdem lässt sich an den Befestigungshalterungen, die zur serienmäßigen Kabinenausstattung gehören, problemlos ein FOPS (Schutz vor herabfallenden Gegenständen) von JCB anbringen.

3 Die Sicherungssperre von JCB deaktiviert die hydraulischen Funktionen vollständig, um unbeabsichtigte Bewegungen der Maschine zu vermeiden. Dank unseres 2GO-Systems lässt sich der JCB JSI 60/180/190 nur in sicherer, verriegelter Stellung über zwei separate Kontakte starten.

4 Die große Scheibenfläche und ein flaches Motorhaubenprofil sorgen beim JCB JSI 60/180/190 für hervorragende Sichtverhältnisse.

5 Die Stufen und Plattformen der JCB JSI 60/180/190 sind mit rutschfesten Stahlplatten ausgestattet, die selbst bei Nässe oder Eis für optimalen Halt sorgen. Versenkte Schrauben in den Bodenplatten minimieren die Stolpergefahr.

6 Die serienmäßige Rückfahrkamera und eine optionale Seitenkamera bieten auf dem Display des Smart Controllers permanente Sicht nach hinten und zur Seite.



7 Ihr JSI 60/180/190 ist für maximale Rundumsicht und die Einhaltung von Sicherheitsstandards vollständig mit Seiten- und Rückspiegeln ausgestattet.

8 An den Modellen JSI 60/180/190 können alle Routinewartungen einschließlich der Ölstandkontrolle vom Boden aus durchgeführt werden.

9 Optionale Sicherheitshandläufe sichern den Bediener zusätzlich, wenn er sich auf dem Oberwagen des JSI 60/180/190 befindet.

10 Optionale Rundumleuchten können die Sicherheit der Modelle JSI 60/180/190 vor Ort noch weiter erhöhen.

11 Für eine noch bessere Ausleuchtung des Arbeitsbereichs können Sie beim JSI 60/180/190 optionale LED-Scheinwerfer wählen.



LIVELINK: INTELLIGENTER ARBEITEN

LIVELINK IST EIN INNOVATIVES SOFTWARESYSTEM, MIT DEM SIE IHRE JCB MASCHINEN AUS DER FERNE VERWALTEN KÖNNEN – IM INTERNET, PER E-MAIL ODER AUF DEM HANDY. ZUGRIFF AUF ALLE DATEN, VON MASCHINENWARNUNGEN BIS ZU WARTUNGSPROTOKOLLEN – ABGELEGT IN EINEM ZUGRIFFSGESCHÜTZTEN RECHENZENTRUM.

Produktivitäts- und Kostenvorteile

Für eine höchstmögliche Produktivität und Kosteneffizienz überwacht JCB LiveLink die Leerlaufzeiten und den Kraftstoffverbrauch, sodass Sie die Effektivität Ihrer Maschinen auf ein Optimum bringen können. Mit den Informationen zu den Maschinenstandorten können Sie wiederum die Effizienz Ihres Maschinenparks erhöhen – und profitieren dank der von LiveLink gelieferten zusätzlichen Sicherheit in der Regel von günstigeren Versicherungsprämien.



Wartungsvorteile

Wartungsmanagement leicht gemacht: Eine exakte Kontrolle der Betriebsstunden sowie Servicemeldungen verbessern die Wartungsplanung, und anhand der Echtzeit-Positionsdaten haben Sie Ihren Fuhrpark jederzeit im Griff. Kritische Maschinenwarnungen und Wartungsprotokolle sind ebenfalls verfügbar.



Sicherheitsvorteile

Die Echtzeit-Funktionen ‚Geofencing‘ und ‚Curfew‘ warnen Sie, sobald eine Maschine aus der vorgegebenen Zone bewegt bzw. unbefugt genutzt wird. Zu den weiteren Vorteilen gehören Standortinformationen in Echtzeit sowie eine Koppelung der LiveLink-Einheit mit der Wegfahrsperre oder dem Steuergerät.



SERVICE INKLUSIVE

VERTRAUEN SIE DEM ERSTKLASSIGEN WELTWEITEN JCB KUNDENDIENST. GANZ GLEICH, WAS SIE BRAUCHEN ODER WO: WIR HELFEN IHNEN SCHNELL UND EFFIZIENT, DAMIT IHRE MASCHINEN JEDERZEIT IHRE VOLLE LEISTUNG BRINGEN.



1

1 Unser technischer Service bietet Ihnen Tag und Nacht direkten Zugriff auf unser Know-how. Unser Team von JCB Finance steht Ihnen jederzeit mit flexiblen und maßgeschneiderten Angeboten zur Verfügung.

2 Ein weiteres Beispiel für die Leistungsfähigkeit des JCB Kundendienstes ist das weltweite Netzwerk von Ersatzteilzentren: Dank unserer 16 regionalen Standorte liefern wir 95 % aller Teile innerhalb von 24 Stunden in alle Welt. Die Originalteile von JCB sind perfekt auf Ihre Maschine abgestimmt und garantieren optimale Leistung und Produktivität.



2

3 Von JCB Assetcare erhalten Sie umfassende Garantie- und Servicepakete sowie wahlweise reine Service- oder Reparatur- und Wartungsverträge. Unabhängig vom gewählten Paket berechnen Ihnen unsere Wartungsteams rund um den Globus faire Stundensätze, unterbreiten Ihnen unverbindliche Angebote und führen Service- oder Wartungsarbeiten genauso schnell wie effizient durch.



3

Hinweis: JCB LIVELINK und JCB ASSETCARE sind nicht in allen Verkaufsgebieten erhältlich; bitte fragen Sie Ihren Händler.

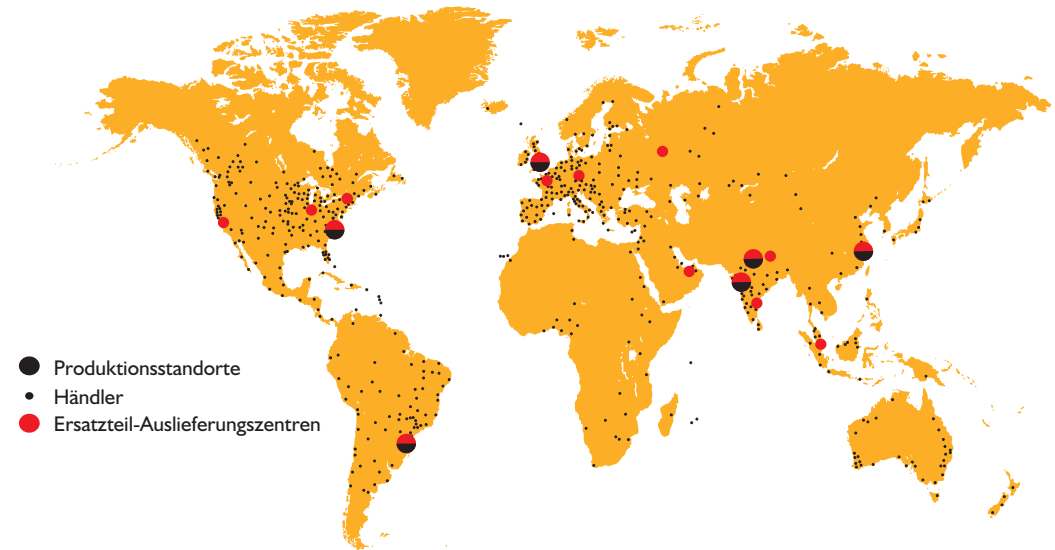

STATISCHE ABMESSUNGEN

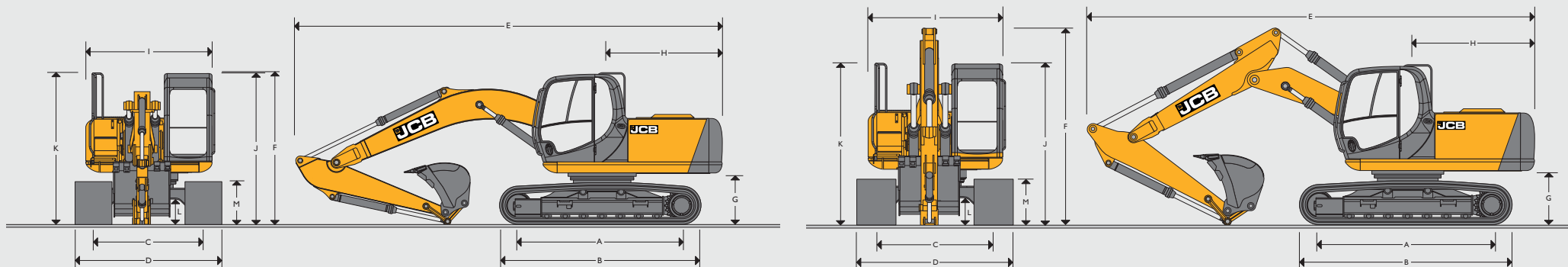

STATISCHE ABMESSUNGEN

Angaben in mm	JS160 Mono						JS180						JS190					
	NLC		LC		NLC		LC		NLC		LC							
A Kettenaufstandslänge	3090		3090		3370		3370		3370		3370							
B Laufwerkslänge	3940		3940		4170		4170		4170		4170							
C Spurweite	1990		2200		1990		2170		1990		2170							
D Laufwerksbreite (500-mm-Bodenplatten)	2490		-		2490		-		2490		-							
D Laufwerksbreite (600-mm-Bodenplatten)	2590		2800		2590		2770		2590		2770							
D Laufwerksbreite (700-mm-Bodenplatten)	2690		2900		2690		2870		2690		2870							
D Laufwerksbreite (800-mm-Bodenplatten)	-		3000		-		2970		-		2970							
D Laufwerksbreite (900-mm-Bodenplatten)	-		3100		-		-		-		-							
Auslegeroptionen	Monoausleger 5,15 m			Verstellausleger 5,35 m			Monoausleger 5,15 m			Verstellausleger 5,35 m			Monoausleger 5,15 m			Verstellausleger 5,35 m		
Löffelstielängen	2,25 m	2,7 m	3,05 m	2,25 m	2,7 m	3,05 m	2,25 m	2,7 m	3,05 m	2,25 m	2,7 m	3,05 m	2,25 m	2,7 m	3,05 m	2,25 m	2,7 m	3,05 m
E Transporthöhe	8338	8298	8388	8624	8646	8616	8366	8326	8415	8652	8674	8644	8366	8326	8415	8611	8666	8636
F Transporthöhe	3140	3140	3140	3140	3140	3140	3162	3162	3162	3162	3162	3162	3162	3162	3162	3162	3162	3162
Angaben in mm																		
G Kontergewicht-Bodenfreiheit	1050						1072						1072					
H Heckschwenkradius	2338						2338						2338					
I Oberwagenbreite	2470						2470						2470					
J Höhe über Kabine	2965						2987						2987					
K Höhe über Handlauf	3140						3162						3162					
L Bodenfreiheit	470						486						486					
M Kettenhöhe	880						885						885					

MOTOR	
Modell	JCB EcoMAX 444 TCA nach EU-Stufe IV / EPA Tier 4 Final
Typ	Vierzylinder-Reihenmotor (Viertakt) mit Common-Rail-Direkteinspritzung und Turbolader mit Ladeluftkühlung.
Nennleistung (netto)	93 kW (125 PS) bei 2.200 U/min
Hubraum	4,4 Liter
Luffilterung	Trockenfilterelement mit sekundärem Sicherheitselement und Warnanzeige in der Kabine
Anlasser	24 Volt
Batterien	2 x 12 Volt
Lichtmaschine	24 Volt, 55 Ampere

SCHWENKSYSTEM	
Schwenkmotor	Axialkolbenmotor
Schwenkbremse	Hydraulische Arbeitsbremse sowie automatisch wirkende Lamellenfeststellbremse
Schwenkmoment	35 kNm
Schwenkgeschwindigkeit	10,4 U/min
Drehkranz	Großer Durchmesser, innenverzahnt, in vollständig abgedichtetem Fettbad drehend

LAUFWERK					
Laufwerkoptionen	NLC – Schmäler, langer Unterwagen und LC – Langer Unterwagen				
Bauweise	Vollverschweißter Rahmen in X-Ausführung mit mittigem Unterschutz sowie abgeschrägten Längsträgern mit Reinigungsöffnungen unter den Stützrollen				
Schleppvorrichtung	Vorn und hinten				
Bodenplatten	500 mm	600 mm	700 mm	800 mm	900 mm
JSI 160 NLC (LC)	● (□)	● (□)	● (□)	● (□)	● (□)
JSI 180 NLC (LC)	●	● (□)	● (□)	(□)	
JSI 190 NLC (LC)	●	● (□)	● (□)	(□)	
Stütz- und Laufrollen	Geschmierte, abgedichtete Ausführung, oberflächengehärtet				
Kettenspanner	Fettzylinder				
Leiträder	Geschmierte, abgedichtete Ausführung mit Federdämpfung				
Kettenausführung	Geschmierte, abgedichtete Ausführung				
Rollen und Platten (je Seite)	JSI 160 Mono	JSI 180	JSI 190		
Kettenführungen	1	2	2		
Laufrollen	7	7	7		
Stützrollen	2	2	2		
Bodenplatten	43	46	46		

● Dreistegkette (NLC) □ Dreistegkette (LC)

HYDRAULIKSYSTEM	
Hydrauliksystem mit Open-Center-Regelung, negativer Kennung, zwei Kolbenverstellpumpen, bedarfsgeregeltem Volumenstrom	
Pumpen	
Hauptpumpen	2 Axialkolben-Verstellpumpen
Max. Förderleistung	2 x 1 64 l/min
Servopumpe	Zahnradpumpe
Max. Förderleistung	20,5 l/min
Steuerventil	
Standardmäßig kombiniertes 10-Kreis-Steuerventil mit einem zusätzlichen Element für eine weitere Funktion	
Einstellwerte der Druckbegrenzungsventile	
Ausleger, Löffelstiel, Löffel	314 bar
Mit Powerboost	343 bar
Schwenken	279 bar
Fahren	343 bar
Vorsteuerung	40 bar
Filtersystem	
Tank	150 µ, Ansaugsieb
Rücklauf	10 µ, Glasfaserelement
Vorsteuerkreis	10 µ, Papierelement
Hammerrücklauf	10 µ, verstärkter Mikrofaserfilter

FAHRANTRIEB			
Typ	Vollhydrostatisches 2-Gang-Getriebe mit Automatikschaltung zwischen schneller und langsamer Geschwindigkeit		
Fahrmotoren	Verstellbarer Axialkolbenmotor, geschützt im Laufwerksrahmen		
Endantrieb	Planetenumsetzung, angeschraubte Kettenräder		
Betriebsbremse	Hydraulisches Ausgleichventil		
Feststellbremse	Automatisch wirkende, hydraulisch lösende Scheibenbremse		
Steigfähigkeit	70 % (35°) permanent		
Fahrgeschwindigkeit	JSI 160	JSI 180	JSI 190
	Schnell – 5,5 km/h	Schnell – 5,5 km/h	Schnell – 4,2 km/h
Zugkraft/Schubkraft	Langsam – 3,2 km/h	Langsam – 3,2 km/h	Langsam – 2,4 km/h
	167 kNm	167 kNm	223,5 kNm

FÜLLMENGEN	
Kraftstofftank	Liter 220
Motorkühlmittel	Liter 19,7
Motoröl	Liter 20,4
Schwenkgetriebe	Liter 6,0
Endantrieb (je Seite)	Liter 4,4
Hydrauliksystem	Liter 142
Hydrauliktank	Liter 73,0
Füllmenge DEF-Additiv	Liter 54,0

GEWICHTE UND BODENDRÜCKE

		500-mm- Bodenplatten	600-mm- Bodenplatten	700-mm- Bodenplatten	800-mm- Bodenplatten	900-mm- Bodenplatten
JSI 60 NLC/LC MONO – Maschine mit 5,15-m-Monoausleger, 3,05-m-Löffelstiel, 0,9-m ³ -Löffel, Bediener und vollem Kraftstofftank						
Maschinengewicht	kg	17235	17538	17774	18038	18436
Bodendruck	kg/cm ²	0,56	0,47	0,41	0,36	0,33
JSI 60 NLC/LC TAB – Maschine mit 5,35-m-Verstellausleger, 3,05-m-Löffelstiel, 0,9-m ³ -Löffel, Bediener und vollem Kraftstofftank						
Maschinengewicht	kg	17999	18302	18538	18802	19200
Bodendruck	kg/cm ²	0,58	0,49	0,45	0,38	0,34
JSI 80 NLC MONO – Maschine mit 5,15-m-Monoausleger, 3,05-m-Löffelstiel, 0,9-m ³ -Löffel, Bediener und vollem Kraftstofftank						
Maschinengewicht	kg	18336	-	-	-	-
Bodendruck	kg/cm ²	0,54	-	-	-	-
JSI 80 LC MONO – Maschine mit 5,15-m-Monoausleger, 3,05-m-Löffelstiel, 0,9-m ³ -Löffel, Bediener und vollem Kraftstofftank						
Maschinengewicht	kg	-	18897	19150	19438	-
Bodendruck	kg/cm ²	-	0,47	0,41	0,36	-
JSI 80 NLC TAB – Maschine mit 5,35-m-Verstellausleger, 3,05-m-Löffelstiel, 0,9-m ³ -Löffel, Bediener und vollem Kraftstofftank						
Maschinengewicht	kg	19200	-	-	-	-
Bodendruck	kg/cm ²	0,57	-	-	-	-
JSI 80 LC TAB – Maschine mit 5,35-m-Verstellausleger, 3,05-m-Löffelstiel, 0,9-m ³ -Löffel, Bediener und vollem Kraftstofftank						
Maschinengewicht	kg	-	19661	19914	20202	-
Bodendruck	kg/cm ²	-	0,49	0,42	0,37	-
JSI 90 NLC MONO – Maschine mit 5,15-m-Monoausleger, 3,05-m-Löffelstiel, 0,9-m ³ -Löffel, Bediener und vollem Kraftstofftank						
Maschinengewicht	kg	19658	19911	-	-	-
Bodendruck	kg/cm ²	0,58	0,49	-	-	-
JSI 90 LC MONO – Maschine mit 5,15-m-Monoausleger, 3,05-m-Löffelstiel, 0,9-m ³ -Löffel, Bediener und vollem Kraftstofftank						
Maschinengewicht	kg	-	19961	20197	20461	-
Bodendruck	kg/cm ²	-	0,49	0,43	0,38	-
JSI 90 NLC TAB – Maschine mit 5,35-m-Verstellausleger, 3,05-m-Löffelstiel, 0,9-m ³ -Löffel, Bediener und vollem Kraftstofftank						
Maschinengewicht	kg	20422	20675	-	-	-
Bodendruck	kg/cm ²	0,60	0,51	-	-	-
JSI 90 LC TAB – Maschine mit 5,35-m-Verstellausleger, 3,05-m-Löffelstiel, 0,9-m ³ -Löffel, Bediener und vollem Kraftstofftank						
Maschinengewicht	kg	-	20725	20961	21225	-
Bodendruck	kg/cm ²	-	0,51	0,44	0,39	-

LÖFFEL- UND LÖFFELSTIELKOMBINATION – MONOAUSLEGER

Löffeloptionen		Universallöffel						Schwerlastlöffel			
Schnittbreite	mm	450	600	700	1000	1200	1300	600	1000	1200	1300
Löffelinhalt	m³	0,25	0,38	0,42	0,70	0,91	0,99	0,38	0,70	0,91	0,99
Löffelgewicht	kg	411	448	493	577	645	673	442	594	675	708
JSI 60 NLC											
2,25 m Schnellwechsler (ohne Schnellwechsler)		□ (□)	□ (□)	□ (□)	■ (□)	● (■)	● (■)	□ (□)	■ (□)	● (■)	✕ (●)
2,70 m Schnellwechsler (ohne Schnellwechsler)		□ (□)	□ (□)	□ (□)	■ (□)	✕ (●)	✕ (●)	□ (□)	● (□)	✕ (●)	✕ (●)
3,05 m Schnellwechsler (ohne Schnellwechsler)		□ (□)	□ (□)	□ (□)	● (■)	✕ (●)	✕ (●)	□ (□)	● (■)	✕ (●)	✕ (✕)
JSI 60 LC											
2,25 m Schnellwechsler (ohne Schnellwechsler)		□ (□)	□ (□)	□ (□)	□ (□)	■ (□)	● (■)	□ (□)	□ (□)	■ (□)	● (■)
2,70 m Schnellwechsler (ohne Schnellwechsler)		□ (□)	□ (□)	□ (□)	□ (□)	● (■)	● (■)	□ (□)	■ (□)	● (■)	● (■)
3,05 m Schnellwechsler (ohne Schnellwechsler)		□ (□)	□ (□)	□ (□)	● (□)	✕ (●)	✕ (●)	□ (□)	● (□)	✕ (●)	✕ (●)
JSI 80 NLC											
2,25 m Schnellwechsler (ohne Schnellwechsler)		□ (□)	□ (□)	□ (□)	□ (□)	■ (□)	● (■)	□ (□)	□ (□)	■ (□)	● (■)
2,70 m Schnellwechsler (ohne Schnellwechsler)		□ (□)	□ (□)	□ (□)	□ (□)	● (■)	● (■)	□ (□)	■ (□)	● (■)	● (■)
3,05 m Schnellwechsler (ohne Schnellwechsler)		□ (□)	□ (□)	□ (□)	■ (□)	● (■)	✕ (●)	□ (□)	● (□)	✕ (●)	✕ (●)
JSI 80 LC											
2,25 m Schnellwechsler (ohne Schnellwechsler)		□ (□)	□ (□)	□ (□)	□ (□)	□ (□)	■ (□)	□ (□)	□ (□)	□ (□)	■ (□)
2,70 m Schnellwechsler (ohne Schnellwechsler)		□ (□)	□ (□)	□ (□)	□ (□)	● (■)	● (■)	□ (□)	□ (□)	● (■)	● (■)
3,05 m Schnellwechsler (ohne Schnellwechsler)		□ (□)	□ (□)	□ (□)	■ (□)	● (■)	✕ (●)	□ (□)	● (□)	✕ (●)	✕ (●)
JSI 90 NLC											
2,25 m Schnellwechsler (ohne Schnellwechsler)		□ (□)	□ (□)	□ (□)	□ (□)	■ (□)	■ (□)	□ (□)	□ (□)	■ (□)	■ (□)
2,70 m Schnellwechsler (ohne Schnellwechsler)		□ (□)	□ (□)	□ (□)	□ (□)	■ (□)	● (■)	□ (□)	□ (□)	■ (□)	● (■)
3,05 m Schnellwechsler (ohne Schnellwechsler)		□ (□)	□ (□)	□ (□)	■ (□)	● (■)	✕ (●)	□ (□)	■ (□)	✕ (●)	✕ (●)
JSI 90 LC											
2,25 m Schnellwechsler (ohne Schnellwechsler)		□ (□)	□ (□)	□ (□)	□ (□)	□ (□)	□ (□)	□ (□)	□ (□)	□ (□)	■ (□)
2,70 m Schnellwechsler (ohne Schnellwechsler)		□ (□)	□ (□)	□ (□)	□ (□)	■ (□)	● (■)	□ (□)	□ (□)	■ (□)	● (■)
3,05 m Schnellwechsler (ohne Schnellwechsler)		□ (□)	□ (□)	□ (□)	■ (□)	● (■)	✕ (●)	□ (□)	■ (□)	✕ (●)	✕ (●)

□ = Allgemeiner Aushub (Materialgewicht bis 2.000 kg/m³)

■ = Leichter Aushub (Materialgewicht bis 1.600 kg/m³)

● = Begradigen und Verladen (Materialgewicht bis 1.200 kg/m³)

✕ = Nicht gewährleistet

* Empfohlener Löffelinhalt nur für Monoausleger berechnet

ARBEITSBEREICH – JSI60 NLC/LC MONOAUSLEGER 5,15 M

Löffelstiellänge:		2,25 m	2,70 m	3,05 m
A	Maximale Reichweite	mm	8507	8514
B	Maximale Reichweite (am Boden)	mm	8326	8368
C	Maximale Grabtiefe	mm	5482	5799
D	Maximale Schürfhöhe	mm	8863	9398
E	Maximale Überladehöhe	mm	6535	7048
F	Maximale vertikale Grabtiefe	mm	4912	5229
G	Mindestschwenkradius	mm	3000	3000
	Löffeldrehwinkel		182°	182°
	Max. Reißkraft Löffelstiel	kNm	85,8	85,8
	Max. Ausbrechkraft Löffel	kNm	116,1	116,1

ARBEITSBEREICH – JSI80 NLC/LC MONOAUSLEGER 5,15 M

Löffelstiellänge:		2,25 m	2,70 m	3,05 m
A	Maximale Reichweite	mm	8908	8908
B	Maximale Reichweite (am Boden)	mm	8735	8769
C	Maximale Grabtiefe	mm	5940	6252
D	Maximale Schürfhöhe	mm	9050	9663
E	Maximale Überladehöhe	mm	6726	7321
F	Maximale vertikale Grabtiefe	mm	5370	5682
G	Mindestschwenkradius	mm	3000	3000
	Löffeldrehwinkel		182°	182°
	Max. Reißkraft Löffelstiel	kNm	74,7	74,7
	Max. Ausbrechkraft Löffel	kNm	116,1	116,1

ARBEITSBEREICH – JSI90 NLC/LC MONOAUSLEGER 5,15 M

Löffelstiellänge:		2,25 m	2,70 m	3,05 m
A	Maximale Reichweite	mm	9223	9223
B	Maximale Reichweite (am Boden)	mm	9056	9088
C	Maximale Grabtiefe	mm	6286	6598
D	Maximale Schürfhöhe	mm	9219	9888
E	Maximale Überladehöhe	mm	6891	7543
F	Maximale vertikale Grabtiefe	mm	5646	6028
G	Mindestschwenkradius	mm	3000	3000
	Löffeldrehwinkel		182°	182°
	Max. Reißkraft Löffelstiel	kNm	68,7	68,7
	Max. Ausbrechkraft Löffel	kNm	116,1	116,1

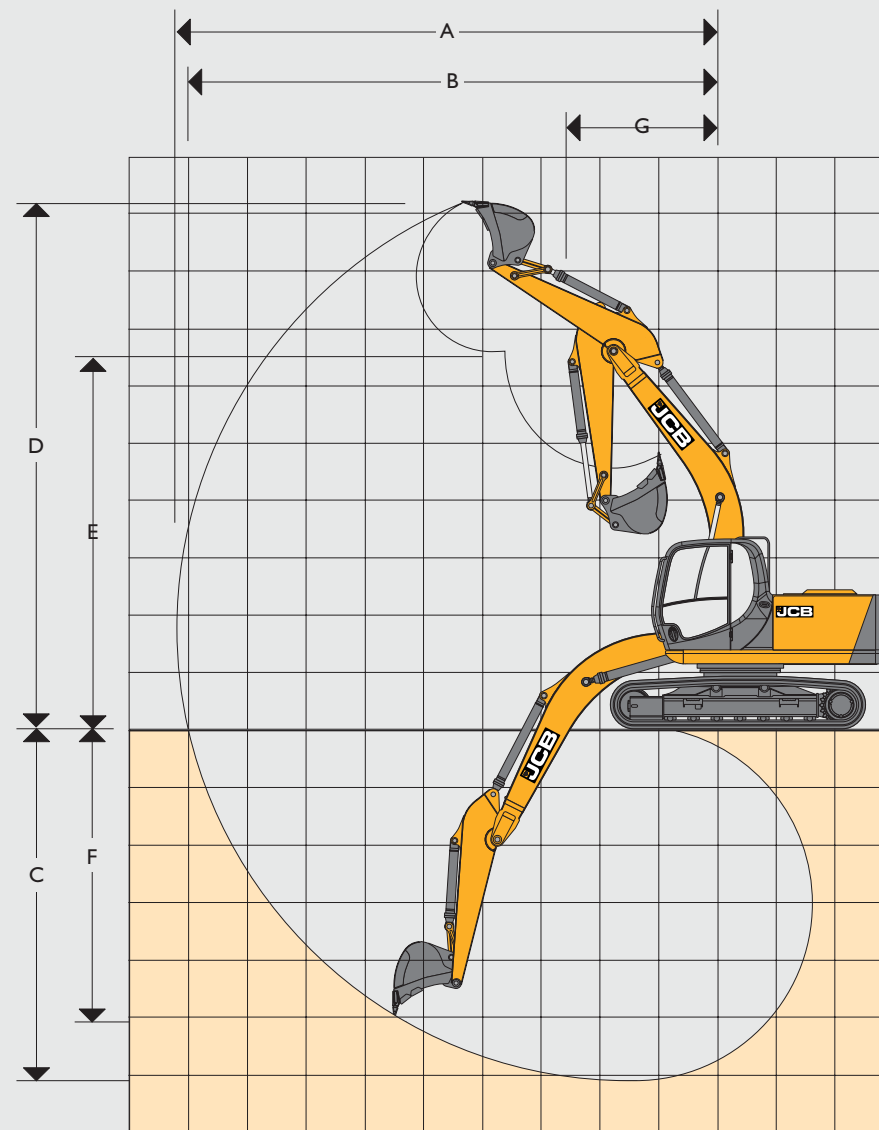

ARBEITSBEREICH – JSI160 NLC/LC VERSTELLAUSLEGER 5,35 M

Löffelstiellänge:		2,25 m	2,70 m	3,05 m
A	Maximale Reichweite	mm	8831	8831
B	Maximale Reichweite (am Boden)	mm	8652	8652
C	Maximale Grabtiefe	mm	5376	5354
D	Maximale Schürfhöhe	mm	10226	10248
E	Maximale Überladehöhe	mm	7976	8000
F	Maximale vertikale Grabtiefe	mm	4254	4232
G	Mindestschwenkradius	mm	2170	2170
	Löffeldrehwinkel		182°	182°
	Max. Reißkraft Löffelstiel	kNm	85,8	85,8
	Max. Ausbrechkraft Löffel	kNm	116,1	116,1

ARBEITSBEREICH – JSI80 NLC/LC VERSTELLAUSLEGER 5,35 M







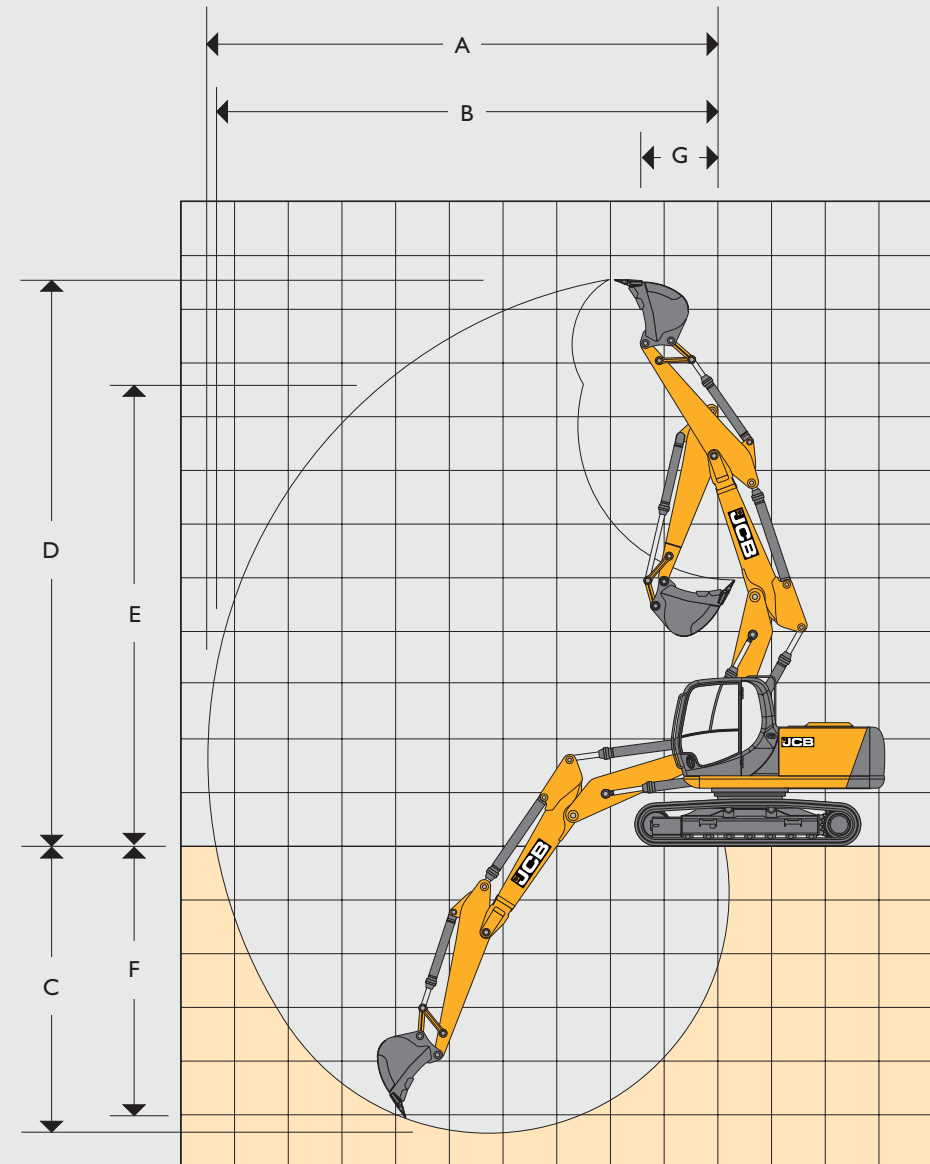

Löffelstiellänge:		2,25 m	2,70 m	3,05 m
A	Maximale Reichweite	mm	9260	9260
B	Maximale Reichweite (am Boden)	mm	9094	9094
C	Maximale Grabtiefe	mm	5808	5786
D	Maximale Schürfhöhe	mm	10652	10674
E	Maximale Überladehöhe	mm	8366	8444
F	Maximale vertikale Grabtiefe	mm	4721	4699
G	Mindestschwenkradius	mm	2227	2227
	Löffeldrehwinkel		182°	182°
	Max. Reißkraft Löffelstiel	kNm	74,7	74,7
	Max. Ausbrechkraft Löffel	kNm	116,1	116,1

ARBEITSBEREICH – JSI90 NLC/LC VERSTELLAUSLEGER 5,35 M













Löffelstiellänge:		2,25 m	2,40 m	3,05 m
A	Maximale Reichweite	mm	9592	9592
B	Maximale Reichweite (am Boden)	mm	9463	9463
C	Maximale Grabtiefe	mm	6130	6108
D	Maximale Schürfhöhe	mm	10800	10822
E	Maximale Überladehöhe	mm	8667	8672
F	Maximale vertikale Grabtiefe	mm	5233	5211
G	Mindestschwenkradius	mm	2587	2587
	Löffeldrehwinkel		182°	182°
	Max. Reißkraft Löffelstiel	kNm	68,7	68,7
	Max. Ausbrechkraft Löffel	kNm	116,1	116,1



HUBKAPAZITÄTEN – LÖFFELSTIELLÄNGE: 2,25 m, MONOAUSLEGER: 5,15 m, BODENPLATTEN: 700 mm, OHNE LÖFFEL **JS160 LC MONO**

Reichweite	1,5 m		3 m		4,5 m		6 m		7,5 m		Hubkapazität bei max. Reichweite			
														
Lastpunkthöhe	kg	kg	kg	kg	kg	kg	kg	kg	kg	kg	kg	kg	mm	
7,5 m												3880*	3880*	4495
6,0 m												3340*	3340*	5961
4,5 m					5530*	5530*	5000	3660				3190*	2990	6797
3,0 m					6900*	5360	4870	3530				3220*	2670	7230
1,5 m					7260	5060	4720	3400				3430*	2560	7331
0 m			5270*	5270*	7070	4900	4620	3300				3640	2630	7116
-1,5 m	5970*	5970*	10710*	9160	7030	4860	4590	3280				4080	2930	6554
-3,0 m			10790*	9330	7120	4940						5250	3740	5535
-4,5 m														

HUBKAPAZITÄTEN – LÖFFELSTIELLÄNGE: 2,70 m, MONOAUSLEGER: 5,15 m, BODENPLATTEN: 700 mm, OHNE LÖFFEL **JS160 LC MONO**

Reichweite	1,5 m		3 m		4,5 m		6 m		7,5 m		Hubkapazität bei max. Reichweite			
														
Lastpunkthöhe	kg	kg	kg	kg	kg	kg	kg	kg	kg	kg	kg	kg	mm	
7,5 m												2820*	2820*	5128
6,0 m							3840*	3750				2500*	2500*	6449
4,5 m					4980*	4980*	4610*	3690				2410*	2410	7228
3,0 m			9630*	9630*	6370*	5440	4890	3550	3190*	2530		2440*	2440*	7636
1,5 m			5060*	5060*	7300	5100	4730	3400	3400	2460		2600*	2350	7732
0 m			6390*	6390*	7070	4890	4600	3280	3150*	2420		2900*	2410	7529
-1,5 m	5750*	5750*	10070*	9060	6990	4810	4550	3230				3500*	2640	7000
-3,0 m	9790*	9790*	11600*	9190	7030	4860	4600	3290				4550	3250	6058
-4,5 m			8470*	8470*								5590*	5170	4443

HUBKAPAZITÄTEN – LÖFFELSTIELLÄNGE: 3,05 m, MONOAUSLEGER: 5,15 m, BODENPLATTEN: 700 mm, OHNE LÖFFEL **JS160 LC MONO**

Reichweite	1,5 m		3 m		4,5 m		6 m		7,5 m		Hubkapazität bei max. Reichweite			
														
Lastpunkthöhe	kg	kg	kg	kg	kg	kg	kg	kg	kg	kg	kg	kg	mm	
7,5 m												2440*	2440*	5707
6,0 m							3880*	3760				2160*	2160*	6916
4,5 m							4260*	3680	2690*	2540		2070*	2070*	7647
3,0 m			8500*	8500*	5880*	5440	4870*	3520	3430	2490		2070*	2070*	8033
1,5 m			6080*	6080*	7270	5060	4680	3350	3350	2410		2170*	2130	8124
0 m			6140*	6140*	6980	4800	4530	3210	3280	2350		2380*	2170	7931
-1,5 m	4890*	4890*	9020*	8850	6870	4700	4460	3140				2780*	2360	7431
-3,0 m	8390*	8390*	11970*	8960	6890	4720	4480	3170				3610*	2830	6553
-4,5 m			9340*	9250	6330*	4890						5160*	4130	5101



Hubkapazität in Längsrichtung



Hubkapazität im gesamten Schwenkbereich

- Anmerkungen:**
1. Die angegebenen Hubkapazitäten entsprechen den Richtlinien nach SAE und ISO zur Angabe von Hubkräften von Hydraulikbaggern.
 2. Sie halten in jedem Fall die Grenzen von 87 % der Hydraulikhubkapazität sowie 75 % der Kipplast ein.
 3. Mit * markierte Nennlasten werden durch die Hydraulikhubkapazität und nicht durch die Kipplast begrenzt.

HUBKAPAZITÄTEN – LÖFFELSTIELLÄNGE: 2,25 m, MONOAUSLEGER: 5,15 m, BODENPLATTEN: 500 mm, OHNE LÖFFEL													JSI160 NLC MONO	
Reichweite	1,5 m		3 m		4,5 m		6 m		7,5 m		Hubkapazität bei max. Reichweite			
Lastpunkthöhe	kg	kg	kg	kg	kg	kg	kg	kg	kg	kg	kg	kg	mm	
7,5 m												3880*	3880*	4495
6,0 m												3340*	3280	5961
4,5 m					5530*	5000	4860	3220				3190*	2620	6797
3,0 m					6900*	4680	4720	3100				3230*	2230	7230
1,5 m					7040	4380	4580	2960				3410	2230	7331
0 m			5270*	5270*	6850	4230	4470	2870				3520	2290	7116
-1,5 m	5970*	5970*	10710*	7740	6820	4190	4450	2850				3950	2550	6554
-3,0 m			10790*	7890	6910	4270						5090	3250	5535
-4,5 m														

HUBKAPAZITÄTEN – LÖFFELSTIELLÄNGE: 2,70 m, MONOAUSLEGER: 5,15 m, BODENPLATTEN: 500 mm, OHNE LÖFFEL													JSI160 NLC MONO	
Reichweite	1,5 m		3 m		4,5 m		6 m		7,5 m		Hubkapazität bei max. Reichweite			
Lastpunkthöhe	kg	kg	kg	kg	kg	kg	kg	kg	kg	kg	kg	kg	mm	
7,5 m												2820*	2820*	5128
6,0 m							3840*	3310				2500*	2500*	6449
4,5 m							4610*	3250				2410*	2390	7228
3,0 m			9630*	8720*	7980*	4980	4750	3110	3190*	2210		2440*	2140	7636
1,5 m			5060*	5060*	6370	4750	4580	2960	3290	2150		2600*	2050	7732
0 m			6390*	6390*	7090	4420	4460	2850	3150*	2100		2900*	2090	7529
-1,5 m	5750*	5750*	10070*	7630	6850	4210	4410	2800				3500*	2300	7000
-3,0 m	9790*	9790*	11600*	7760	6770	4150	4460	2850				4400	2820	6058
-4,5 m			8470*	8050	6820*	4190						5590*	4480	4443

HUBKAPAZITÄTEN – LÖFFELSTIELLÄNGE: 3,05 m, MONOAUSLEGER: 5,15 m, BODENPLATTEN: 500 mm, OHNE LÖFFEL													JSI160 NLC MONO	
Reichweite	1,5 m		3 m		4,5 m		6 m		7,5 m		Hubkapazität bei max. Reichweite			
Lastpunkthöhe	kg	kg	kg	kg	kg	kg	kg	kg	kg	kg	kg	kg	mm	
7,5 m												2440*	2440*	5707
6,0 m							3880*	3310				2160*	2160*	6916
4,5 m							4260*	3240	2690*	2220		2070*	2070*	7647
3,0 m			8500*	8500*	5880*	4750	4720	3080	3320	2170		2070*	1920	8033
1,5 m			6080*	6080*	7050	4370	4530	2910	3240	2090		2170*	1840	8124
0 m			6140*	6140*	6770	4130	4390	2770	3170	2030		2380*	1870	7931
-1,5 m	4890*	4890*	9020*	7430	6650	4030	4310	2710				2780*	2040	7431
-3,0 m	8390*	8390*	11970*	7530	6670	4050	7340	2730				3610*	2450	6553
-4,5 m			9340*	7810	6330*	4220						5160*	3580	5101













Hubkapazität in Längsrichtung













Hubkapazität im gesamten Schwenkbereich

- Anmerkungen:
1. Die angegebenen Hubkapazitäten entsprechen den Richtlinien nach SAE und ISO zur Angabe von Hubkräften von Hydraulikbaggern.
 2. Sie halten in jedem Fall die Grenzen von 87 % der Hydraulikhubkapazität sowie 75 % der Kipplast ein.
 3. Mit * markierte Nennlasten werden durch die Hydraulikhubkapazität und nicht durch die Kipplast begrenzt.











HUBKAPAZITÄTEN – LÖFFELSTIELLÄNGE: 2,25 m, VERSTELLAUSLEGER: 5,35 m, BODENPLATTEN: 700 mm, OHNE LÖFFEL JSI60 LC TAB

Reichweite	3 m		4,5 m		6 m		7,5 m		Hubkapazität bei max. Reichweite			
												mm
Lastpunkthöhe	kg	kg	kg	kg	kg	kg	kg	kg	kg	kg	kg	mm
9,0 m										7240*	7240*	2218
7,5 m	5930*	5930*	5780*	5780*						4160*	4160*	5009
6,0 m	5030*	5030*	5830*	5830*	5040	3650				3500*	3270	6356
4,5 m	8490*	8490*	7160*	5610	4970	3580				3250*	2670	7145
3,0 m			7490	5200	4800	3430	3400	2430		3190*	2400	7557
1,5 m			7100	4860	4630	3270	3350	2380		3250	2310	7654
0 m			6920	4700	4520	3170				3360	2380	7449
-1,5 m	7580*	7580*	6770*	4700	4510	3160				3560*	2660	6914

HUBKAPAZITÄTEN – LÖFFELSTIELLÄNGE: 2,70 m, VERSTELLAUSLEGER: 5,35 m, BODENPLATTEN: 700 mm, OHNE LÖFFEL JSI60 LC TAB

Reichweite	3 m		4,5 m		6 m		7,5 m		Hubkapazität bei max. Reichweite			
												mm
Lastpunkthöhe	kg	kg	kg	kg	kg	kg	kg	kg	kg	kg	kg	mm
9,0 m	5360*	5360*								4260*	4260*	3449
7,5 m			4780*	4780*						2990*	2990*	5649
6,0 m			4650*	4650*	4580*	3720				2590*	2590*	6869
4,5 m	5140*	5140*	5500*	5500*	5020	3630	3130*	2490		2440*	2420	7604
3,0 m			7590	5300	4830	3450	3420	2450		2410*	2200	7992
1,5 m			7150	4900	4640	3270	3340	2370		2480	2120	8084
0 m			6910	4690	4500	3150	3280	2320		2670*	2170	7890
-1,5 m	7430*	7430*	6850	4640	4460	3110				3030*	2390	7388
-3,0 m			5210*	4720	3590*	3180				3160*	3020	6264

HUBKAPAZITÄTEN – LÖFFELSTIELLÄNGE: 3,05 m, VERSTELLAUSLEGER: 5,35 m, BODENPLATTEN: 700 mm, OHNE LÖFFEL JSI60 LC TAB

Reichweite	3 m		4,5 m		6 m		7,5 m		Hubkapazität bei max. Reichweite			
												mm
Lastpunkthöhe	kg	kg	kg	kg	kg	kg	kg	kg	kg	kg	kg	mm
9,0 m	5100*	5100*								3550*	3550*	4269
7,5 m			4190*	4190*	3370*	3370*				2610*	2610*	6178
6,0 m			3830*	3830*	4120*	3730				2260*	2260*	7309
4,5 m	3140*	3140*	4240*	4240*	4500*	3620	3460	2480		2120*	2120*	8003
3,0 m			7620	5310	4810	3430	3380	2410		2080*	1980	8372
1,5 m			7120	4870	4590	3220	3280	2320		2110*	1920	8460
0 m			6820	4590	4430	3070	3210	2250		2230*	1960	8275
-1,5 m	6500*	6500*	6720	4510	4360	3010	3200	2240		2480*	2140	7798
-3,0 m	7060*	7060*	5660*	4560	4070*	3050				2760*	2590	6857













Hubkapazität in Längsrichtung



Hubkapazität im gesamten Schwenkbereich

- Anmerkungen: 1. Die angegebenen Hubkapazitäten entsprechen den Richtlinien nach SAE und ISO zur Angabe von Hubkräften von Hydraulikbaggern.
 2. Sie halten in jedem Fall die Grenzen von 87 % der Hydraulikhubkapazität sowie 75 % der Kipplast ein.
 3. Mit * markierte Nennlasten werden durch die Hydraulikhubkapazität und nicht durch die Kipplast begrenzt.











HUBKAPAZITÄTEN – LÖFFELSTIELLÄNGE: 2,25 m, VERSTELLAUSLEGER: 5,35 m, BODENPLATTEN: 500 mm, OHNE LÖFFEL**JSI60 NLC TAB**

Reichweite	3 m		4,5 m		6 m		7,5 m		Hubkapazität bei max. Reichweite		
											
Lastpunkthöhe	kg	kg	kg	kg	kg	kg	kg	kg	kg	kg	mm
9,0 m									7240*	7240*	2218
7,5 m	5930*	5930*	5780*	5150					4160*	4160*	5009
6,0 m	5030*	5030*	5830*	5160	4890	3200			3500*	2860	6356
4,5 m	8490*	8490*	7160*	4900	4820	3130			3250*	2320	7145
3,0 m			7270	4510	4650	2980	3290	2110	3190*	2080	7557
1,5 m			6880	4170	4880	2830	3240	2060	3140	2000	7654
0 m			6700	4020	4380	2730			3250	2060	7449
-1,5 m	7580*	7500*	6700	4010	4370	2720			3560*	2290	6914

HUBKAPAZITÄTEN – LÖFFELSTIELLÄNGE: 2,70 m, VERSTELLAUSLEGER: 5,35 m, BODENPLATTEN: 500 mm, OHNE LÖFFEL**JSI60 NLC TAB**

Reichweite	3 m		4,5 m		6 m		7,5 m		Hubkapazität bei max. Reichweite		
											
Lastpunkthöhe	kg	kg	kg	kg	kg	kg	kg	kg	kg	kg	mm
9,0 m	5360*	5360*							4260*	4260*	3449
7,5 m			4780*	4780*					2990*	2990*	5649
6,0 m			4650*	4650*	4580*	3270			2590*	2540	6869
4,5 m	5140*	5140*	5500*	5000	4870	3180	3130*	2170	2440*	2100	7604
3,0 m			7380	4590	4690	3010	3310	2120	2410*	1900	7992
1,5 m			6930	4210	4490	2830	3230	2050	2480*	1820	8084
0 m			6690	4000	4360	2710	3180	2000	2670*	1870	7890
-1,5 m	7430*	7350	6640	3960	4320	2670			3030*	2060	7388
-3,0 m			5210*	4030	3590*	2740			3160*	2600	6264

HUBKAPAZITÄTEN – LÖFFELSTIELLÄNGE: 3,05 m, VERSTELLAUSLEGER: 5,35 m, BODENPLATTEN: 500 mm, OHNE LÖFFEL**JSI60 NLC TAB**

Reichweite	3 m		4,5 m		6 m		7,5 m		Hubkapazität bei max. Reichweite		
											
Lastpunkthöhe	kg	kg	kg	kg	kg	kg	kg	kg	kg	kg	mm
9,0 m	5100*	5100*							3550*	3550*	4269
7,5 m			4190*	4190*	3370*	3210			2610*	2610*	6178
6,0 m			3830*	3830*	4120*	3280			2260*	2240	7309
4,5 m	3410*	3410*	4240*	4240*	4500*	3170	3350	2150	2120*	1880	8003
3,0 m			7400	4600	4670	2980	3270	2080	2080*	1700	8372
1,5 m			6910	4180	4450	2780	3180	1990	2110*	1640	8460
0 m			6600	3910	4280	2630	3100	1920	2230*	1680	8275
-1,5 m	6500*	6500*	6510	3830	4210	2570	3090	1910	2480*	1830	7798
-3,0 m	7060*	7060*	5660*	3880	4070*	2610			2760*	2230	6857



Hubkapazität in Längsrichtung



Hubkapazität im gesamten Schwenkbereich

- Anmerkungen:
1. Die angegebenen Hubkapazitäten entsprechen den Richtlinien nach SAE und ISO zur Angabe von Hubkräften von Hydraulikbaggern.
 2. Sie halten in jedem Fall die Grenzen von 87 % der Hydraulikhubkapazität sowie 75 % der Kipplast ein.
 3. Mit * markierte Nennlasten werden durch die Hydraulikkapazität und nicht durch die Kipplast begrenzt.

HUBKAPAZITÄTEN – LÖFFELSTIELLÄNGE: 2,25 m, MONOAUSLEGER: 5,15 m, BODENPLATTEN: 700 mm, OHNE LÖFFEL JS180 LC MONO

Reichweite	1,5 m		3 m		4,5 m		6 m		7,5 m		Hubkapazität bei max. Reichweite		
Lastpunkthöhe	kg	kg	kg	kg	kg	kg	kg	kg	kg	kg	kg	kg	mm
7,5 m					4040*	4040*					3860*	3860*	4537
6,0 m											3330*	3330*	5985
4,5 m					5560*	5560*	5010*	4050			3190*	3190*	6811
3,0 m					6930*	5920	5550*	3920			3230*	2970	7235
1,5 m					8220*	5610	5900	3780			3440*	2860	7330
0 m			5370*	5370*	8840*	5450	5800	3690			3870*	2950	7108
-1,5 m	6090*	6090*	10850*	10150	8690*	5420	5780	3670			4740*	3290	6537
-3,0 m			10740*	10320	7590*	5500					5830*	4200	5507

HUBKAPAZITÄTEN – LÖFFELSTIELLÄNGE: 2,70 m, MONOAUSLEGER: 5,15 m, BODENPLATTEN: 700 mm, OHNE LÖFFEL JS180 LC MONO

Reichweite	1,5 m		3 m		4,5 m		6 m		7,5 m		Hubkapazität bei max. Reichweite		
Lastpunkthöhe	kg	kg	kg	kg	kg	kg	kg	kg	kg	kg	kg	kg	mm
7,5 m											2800*	2800*	5165
6,0 m							3880*	3880*			2490*	2490*	6471
4,5 m					5000*	5000*	4620*	4080			2400*	2400*	7241
3,0 m			9720*	9720*	6400*	5990	5220*	3940	3220*	2820	2450*	2450*	7641
1,5 m			5040*	5040*	7830*	5650	5900*	3790	4000*	2760	2600*	2600*	7731
0 m			6450*	6450*	8670*	5440	5780	3670	3100*	2720	2920*	2710	7521
-1,5 m	5830*	5830*	10170*	10040	8770*	5370	5730	3630			3520*	2980	6985
-3,0 m	9880*	9880*	11560*	10180	8020*	5420	5360*	3680			4880*	3660	6033
-4,5 m			8370*	8370*							5580*	5580*	4396

HUBKAPAZITÄTEN – LÖFFELSTIELLÄNGE: 3,05 m, MONOAUSLEGER: 5,15 m, BODENPLATTEN: 700 mm, OHNE LÖFFEL JS180 LC MONO

Reichweite	1,5 m		3 m		4,5 m		6 m		7,5 m		Hubkapazität bei max. Reichweite		
Lastpunkthöhe	kg	kg	kg	kg	kg	kg	kg	kg	kg	kg	kg	kg	mm
7,5 m											2430*	2430*	5738
6,0 m							3890*	3890*			2160*	2160*	6935
4,5 m							4270*	4060	2730*	2730*	2070*	2070*	7657
3,0 m			8600*	8600*	5910*	5910*	4900*	3910	3940*	2780	2080*	2080*	8037
1,5 m			6010*	6010*	7410*	5600	5620*	3730	4200	2710	2180*	2180*	8122
0 m			6180*	6180*	8410*	5360	5710	3600	4130	2640	2390*	2390*	7923
-1,5 m	4960*	4960*	9110*	9110*	8680*	5260	5640	3530			2800*	2670	7416
-3,0 m	8470*	8470*	11930*	9950	8160*	5280	5670	3560			3630*	3200	6528
-4,5 m			9250*	9250*	6250*	5460					5160*	4660	5059











Hubkapazität in Längsrichtung



Hubkapazität im gesamten Schwenkbereich

- Anmerkungen: 1. Die angegebenen Hubkapazitäten entsprechen den Richtlinien nach SAE und ISO zur Angabe von Hubkräften von Hydraulikbaggern.
 2. Sie halten in jedem Fall die Grenzen von 87 % der Hydraulikhubkapazität sowie 75 % der Kipplast ein.
 3. Mit * markierte Nennlasten werden durch die Hydraulikhubkapazität und nicht durch die Kipplast begrenzt.









HUBKAPAZITÄTEN – LÖFFELSTIELLÄNGE: 2,25 m, MONOAUSLEGER: 5,15 m, BODENPLATTEN: 500 mm, OHNE LÖFFEL **JSI80 NLC MONO**

Reichweite	1,5 m		3 m		4,5 m		6 m		7,5 m		Hubkapazität bei max. Reichweite		
													
Lastpunkthöhe	kg	kg	kg	kg	kg	kg	kg	kg	kg	kg	kg	kg	mm
7,5 m					4040*	4040*					3860*	3860*	4537
6,0 m											3330*	3330*	5985
4,5 m					5560*	5520	5010*	3580			3190*	2930	6811
3,0 m					6930*	5200	5550*	3460			3230*	2620	7235
1,5 m					8220*	4910	5660	3330			3440*	2520	7330
0 m			5370*	5370*	8630	4750	5560	3240			3870*	2590	7108
-1,5 m	6090*	6090*	10850*	8680	8590	4720	5530	3220			4740*	2890	6537
-3,0 m			10740*	8840	7590*	4800					5830*	3690	5507

HUBKAPAZITÄTEN – LÖFFELSTIELLÄNGE: 2,70 m, MONOAUSLEGER: 5,15 m, BODENPLATTEN: 500 mm, OHNE LÖFFEL **JSI80 NLC MONO**

Reichweite	1,5 m		3 m		4,5 m		6 m		7,5 m		Hubkapazität bei max. Reichweite		
													
Lastpunkthöhe	kg	kg	kg	kg	kg	kg	kg	kg	kg	kg	kg	kg	mm
7,5 m											2800*	2800*	5165
6,0 m							3880*	3680			2490*	2490*	6471
4,5 m					5000*	5000*	4620*	3620			2400*	2400*	7241
3,0 m			9720*	9640*	6400*	5270	5220*	3480	3220*	2490	2450*	2410	7641
1,5 m			5040*	5040*	7830*	4940	5670	3330	4000*	2430	2600*	2320	7731
0 m			6450*	6450*	8630	4740	5540	3220	3100*	2380	2920*	2370	7521
-1,5 m	5830*	5830*	10170*	8580	8540	4670	5490	3170			3520*	2610	6985
-3,0 m	9880*	9880*	11560*	8700	8020*	4720	5360*	3230			4880*	3200	6033
-4,5 m			8370*	8370*							5580*	5100	4396

HUBKAPAZITÄTEN – LÖFFELSTIELLÄNGE: 3,05 m, MONOAUSLEGER: 5,15 m, BODENPLATTEN: 500 mm, OHNE LÖFFEL **JSI80 NLC MONO**

Reichweite	1,5 m		3 m		4,5 m		6 m		7,5 m		Hubkapazität bei max. Reichweite		
													
Lastpunkthöhe	kg	kg	kg	kg	kg	kg	kg	kg	kg	kg	kg	kg	mm
7,5 m											2430*	2430*	5738
6,0 m							3890*	3680			2160*	2160*	6935
4,5 m							4270*	3600	2730*	2500	2070*	2070*	7657
3,0 m			8600*	8600*	5910*	5270	4900*	3450	3940*	2450	2080*	2080*	8037
1,5 m			6010*	6010*	7410*	4900	5620*	3270	4020	2370	2180*	2100	8122
0 m			6180*	6180*	8410*	4660	5470	3140	3950	2310	2390*	2140	7923
-1,5 m	4960*	4960*	9110*	8370	8420	4560	5390	3080			2800*	2330	7416
-3,0 m	8470*	8470*	11930*	8480	8160*	4580	5420	3100			3630*	2800	6528
-4,5 m			9250*	8760	6250*	4750					5160*	4080	5059













Hubkapazität in Längsrichtung













Hubkapazität im gesamten Schwenkbereich

- Anmerkungen:**
1. Die angegebenen Hubkapazitäten entsprechen den Richtlinien nach SAE und ISO zur Angabe von Hubkräften von Hydraulikbaggern.
 2. Sie halten in jedem Fall die Grenzen von 87 % der Hydraulikhubkapazität sowie 75 % der Kipplast ein.
 3. Mit * markierte Nennlasten werden durch die Hydraulikhubkapazität und nicht durch die Kipplast begrenzt.

HUBKAPAZITÄTEN – LÖFFELSTIELLÄNGE: 2,25 m, VERSTELLAUSLEGER: 5,35 m, BODENPLATTEN: 700 mm, OHNE LÖFFEL JSI80 LC TAB

Reichweite	3 m		4,5 m		6 m		7,5 m		Hubkapazität bei max. Reichweite		
											mm
Lastpunkthöhe	kg	kg	kg	kg	kg	kg	kg	kg	kg	kg	mm
9,0 m									7030*	7030*	2326
7,5 m	5900*	5900*	5800*	5800*					4130*	4130*	5047
6,0 m	5030*	5030*	5830*	5830*	5250*	4030			3490*	3490*	6377
4,5 m	8900*	8900*	7240*	6160	6040*	3970			3250*	2980	7157
3,0 m			8340*	5750	6000	3810	3920*	2730	3200*	2690	7562
1,5 m			8680	5410	5830	3650	5210	2680	3280*	2600	7653
0 m			8130*	5260	5720	3560			3540*	2690	7441
-1,5 m	7710*	7710*	6730*	5250	5010*	3550			3550*	3000	6898

HUBKAPAZITÄTEN – LÖFFELSTIELLÄNGE: 2,70 m, VERSTELLAUSLEGER: 5,35 m, BODENPLATTEN: 700 mm, OHNE LÖFFEL JSI80 LC TAB

Reichweite	3 m		4,5 m		6 m		7,5 m		Hubkapazität bei max. Reichweite		
											mm
Lastpunkthöhe	kg	kg	kg	kg	kg	kg	kg	kg	kg	kg	mm
9,0 m	5400*	5400*							4200*	4220*	3157
7,5 m			4780*	4780*					2980*	2980*	5682
6,0 m			4660*	4660*	4600*	4110			2590*	2590*	6889
4,5 m	5420*	5240*	5540*	5540*	5340*	4010	3190*	2790	2440*	2440*	7616
3,0 m			8040*	5840	6040	3840	2480	2740	2410*	2410*	7997
1,5 m			8620*	5450	5840	3660	4200	2670	2480*	2390	8083
0 m			8360*	5240	5700	3540	4140	2620	2670*	2460	7883
-1,5 m	7520*	7520*	7230*	5190	5390*	3500			3050*	2700	7373
-3,0 m			5150*	5150*	3530*	3530*			3190*	3190*	6210

HUBKAPAZITÄTEN – LÖFFELSTIELLÄNGE: 3,05 m, VERSTELLAUSLEGER: 5,35 m, BODENPLATTEN: 700 mm, OHNE LÖFFEL JSI80 LC TAB

Reichweite	3 m		4,5 m		6 m		7,5 m		Hubkapazität bei max. Reichweite		
											mm
Lastpunkthöhe	kg	kg	kg	kg	kg	kg	kg	kg	kg	kg	mm
9,0 m	5080*	5080*							3510*	3510*	4324
7,5 m			4180*	4180*	3440*	3440*			2600*	2600*	6208
6,0 m			3830*	3830*	4120*	4120			2260*	2260*	7327
4,5 m	3440*	3440*	4260*	4260*	4520*	4000	3820*	2780	2110*	2110*	8014
3,0 m			7710*	5850	5900*	3810	4240	2700	2070*	2070*	8377
1,5 m			8430*	5410	5790	3610	4150	2610	2110*	2110*	8459
0 m			8370*	5150	5620	3460	4070	2540	2240*	2230	8268
-1,5 m	6580*	6580*	7440*	5070	5530*	3400	3810*	2510	2490*	2440	7784
-3,0 m	6990*	6990*	5610*	5130	4030*	3440			2780*	2780*	6815



Hubkapazität in Längsrichtung



Hubkapazität im gesamten Schwenkbereich

- Anmerkungen:
1. Die angegebenen Hubkapazitäten entsprechen den Richtlinien nach SAE und ISO zur Angabe von Hubkräften von Hydraulikbaggern.
 2. Sie halten in jedem Fall die Grenzen von 87 % der Hydraulikhubkapazität sowie 75 % der Kipplast ein.
 3. Mit * markierte Nennlasten werden durch die Hydraulikhubkapazität und nicht durch die Kipplast begrenzt.

HUBKAPAZITÄTEN – LÖFFELSTIELLÄNGE: 2,25 m, VERSTELLAUSLEGER: 5,35 m, BODENPLATTEN: 500 mm, OHNE LÖFFEL											JSI80 NLC TAB
Reichweite	3 m		4,5 m		6 m		7,5 m		Hubkapazität bei max. Reichweite		
Lastpunkthöhe	kg	kg	kg	kg	kg	kg	kg	kg	kg	kg	mm
9,0 m									7030*	7030*	2326
7,5 m	5900*	5900*	5800*	5680					4130*	4130*	5047
6,0 m	5030*	5030*	5830*	5680	5250*	3560			3490*	3180	6377
4,5 m	8900*	8900*	7240*	5420	5930	3500			3250*	2610	7157
3,0 m			8340*	5030	5760	3340	3920*	2390	3200*	2350	7562
1,5 m			8680	4700	5580	3190	4030	2340	3280*	2270	7653
0 m			8130*	4550	5470	3100			3540*	2340	7441
-1,5 m	7710*	7710*	6730*	4540	5010*	3090			3550*	2610	6898

HUBKAPAZITÄTEN – LÖFFELSTIELLÄNGE: 2,70 m, VERSTELLAUSLEGER: 5,35 m, BODENPLATTEN: 500 mm, OHNE LÖFFEL											JSI80 NLC TAB
Reichweite	3 m		4,5 m		6 m		7,5 m		Hubkapazität bei max. Reichweite		
Lastpunkthöhe	kg	kg	kg	kg	kg	kg	kg	kg	kg	kg	mm
9,0 m	5400*	5400*							4220*	4220*	3157
7,5 m			4780*	4780*					2980*	2980*	5682
6,0 m			4660*	4660*	4600*	3630			2590*	2590*	6889
4,5 m	5420*	5240*	5540*	5520	5340*	3540	3190*	2450	2440*	2370	7616
3,0 m			8040*	5110	5790	3370	4100	2400	2410*	2160	7997
1,5 m			8620*	4740	5590	3200	4020	2330	2480*	2080	8083
0 m			8630*	4530	5460	3080	3960	2280	2670*	2140	7883
-1,5 m	7520*	7520*	7230*	4490	5390*	3040			3050*	5350	7373
-3,0 m			5150*	4570	3530*	3110			3190*	2980	6210

HUBKAPAZITÄTEN – LÖFFELSTIELLÄNGE: 3,05 m, VERSTELLAUSLEGER: 5,35 m, BODENPLATTEN: 500 mm, OHNE LÖFFEL											JSI80 NLC TAB
Reichweite	3 m		4,5 m		6 m		7,5 m		Hubkapazität bei max. Reichweite		
Lastpunkthöhe	kg	kg	kg	kg	kg	kg	kg	kg	kg	kg	mm
9,0 m	5080*	5080*							3510*	3510*	4324
7,5 m			4180*	4180*	3440*	3440*			2600*	2600*	6208
6,0 m			3830*	3830*	4120*	3640			2260*	2260*	7327
4,5 m	3440*	3440*	4260*	4260*	4520*	3530	3820*	2430	2110*	2110*	8014
3,0 m			7710*	5120	5770	3340	4060	2360	2070*	1950	8377
1,5 m			8430*	4700	5550	3140	3960	2270	2110*	1880	8459
0 m			8370*	4440	5380	3000	3890	2220	2240*	1930	8268
-1,5 m	6580*	6580*	7440*	4360	5310	2940	3810*	2190	2490*	2110	7784
-3,0 m	6990*	6990*	5610*	4420	4030*	2980			2780*	2560	6815











Hubkapazität in Längsrichtung



Hubkapazität im gesamten Schwenkbereich

- Anmerkungen:
1. Die angegebenen Hubkapazitäten entsprechen den Richtlinien nach SAE und ISO zur Angabe von Hubkräften von Hydraulikbaggern.
 2. Sie halten in jedem Fall die Grenzen von 87 % der Hydraulikhubkapazität sowie 75 % der Kipplast ein.
 3. Mit * markierte Nennlasten werden durch die Hydraulikkapazität und nicht durch die Kipplast begrenzt.

HUBKAPAZITÄTEN – LÖFFELSTIELLÄNGE: 2,25 m, MONOAUSLEGER: 5,15 m, BODENPLATTEN: 700 mm, OHNE LÖFFEL **JS190 LC MONO**

Reichweite	1,5 m		3 m		4,5 m		6 m		7,5 m		Hubkapazität bei max. Reichweite			
														
Lastpunkthöhe	kg	kg	kg	kg	kg	kg	kg	kg	kg	kg	kg	kg	mm	
7,5 m												3900*	3900*	4484
6,0 m												3350*	3350*	5956
4,5 m					5520*	5520*	5000*	4230				3200*	3200*	6795
3,0 m					6880*	6170	5530*	4100				3230*	3130	7230
1,5 m					8190*	5870	6130	3970				3420*	3010	7334
0 m			5250*	5250*	8830*	5710	6020	3870				3830*	3100	7122
-1,5 m	5940*	5940*	10670*	10600	8710*	5680	6000	3850				4660*	3450	6562
-3,0 m			10810*	10770	7650*	5760						5830*	4360	5548
-4,5 m														

HUBKAPAZITÄTEN – LÖFFELSTIELLÄNGE: 2,70 m, MONOAUSLEGER: 5,15 m, BODENPLATTEN: 700 mm, OHNE LÖFFEL **JS190 LC MONO**

Reichweite	1,5 m		3 m		4,5 m		6 m		7,5 m		Hubkapazität bei max. Reichweite			
														
Lastpunkthöhe	kg	kg	kg	kg	kg	kg	kg	kg	kg	kg	kg	kg	mm	
7,5 m												2910*	2910*	5120
6,0 m							3910*	3910*				2590*	2590*	6445
4,5 m					4990*	4990*	4630*	4290				2490*	2490*	7227
3,0 m			9550*	9550*	6360*	6250	5220*	4140	3280*	2990		2530*	2530*	7637
1,5 m			5180*	5180*	7780*	5900	5890*	3980	4080*	2930		2680*	2680*	7735
0 m			6460*	6460*	8640*	5680	6010	3860	3270*	2880		2980*	2860	7534
-1,5 m	5810*	5810*	10130*	10130*	8760*	5610	5960	3810				3570*	3140	7008
-3,0 m	9840*	9840*	11570*	10570	8050*	5660	5720*	3870				4890*	3820	6070
-4,5 m			8490*	8490*								5610*	5610*	4463

HUBKAPAZITÄTEN – LÖFFELSTIELLÄNGE: 3,00 m, MONOAUSLEGER: 5,15 m, BODENPLATTEN: 700 mm, OHNE LÖFFEL **JS190 LC MONO**

Reichweite	1,5 m		3 m		4,5 m		6 m		7,5 m		Hubkapazität bei max. Reichweite			
														
Lastpunkthöhe	kg	kg	kg	kg	kg	kg	kg	kg	kg	kg	kg	kg	mm	
7,5 m												2430*	2430*	5581
6,0 m							3770*	3770*				2180*	2180*	6816
4,5 m							4310*	4290	2360*	2360*		2110*	2110*	7559
3,0 m			8530*	8530*	5920*	5920*	4930*	4130	3720*	2970		2140*	2140*	7951
1,5 m			7030*	7030*	7440*	5930	5670*	3960	4410	2890		2270*	2270*	8045
0 m			6820*	6820*	8460*	5680	5990	3830	4350	2830		2520*	2520*	7853
-1,5 m	5390*	5390*	9600*	9600*	8750*	5580	5910	3770				2990*	2890	7350
-3,0 m	8770*	8770*	12070*	10500	8260*	5600	5940	3790				3980*	3460	6463
-4,5 m			9460*	9460	6420*	5770						5510*	5030	4987



Hubkapazität in Längsrichtung



Hubkapazität im gesamten Schwenkbereich

Anmerkungen: 1. Die angegebenen Hubkapazitäten entsprechen den Richtlinien nach SAE und ISO zur Angabe von Hubkräften von Hydraulikbaggern.
 2. Sie halten in jedem Fall die Grenzen von 87 % der Hydraulikhubkapazität sowie 75 % der Kipplast ein.
 3. Mit * markierte Nennlasten werden durch die Hydraulikhubkapazität und nicht durch die Kipplast begrenzt.

HUBKAPAZITÄTEN – LÖFFELSTIELLÄNGE: 2,25 m, MONOAUSLEGER: 5,15 m, BODENPLATTEN: 500 mm, OHNE LÖFFEL													JSI90 NLC MONO	
Reichweite	1,5 m		3 m		4,5 m		6 m		7,5 m		Hubkapazität bei max. Reichweite			
Lastpunkthöhe	kg	kg	kg	kg	kg	kg	kg	kg	kg	kg	kg	kg	mm	
7,5 m											3900*	3900*	4484	
6,0 m											3350*	3350*	5956	
4,5 m					5520*	5520*	5000*	3790			3200*	3130	6795	
3,0 m					6880*	5500	5530*	3670			3230*	2800	7230	
1,5 m					8190*	5200	5950	3540			3420*	2690	7334	
0 m			2250*	5250*	8830*	5040	5840	3450			3830*	2760	7122	
-1,5 m	5940*	5940*	10670*	9190	8710*	5010	5820	3430			4660*	3070	6562	
-3,0 m			10810*	9340	7650*	5100					5830*	3880	5548	
-4,5 m														

HUBKAPAZITÄTEN – LÖFFELSTIELLÄNGE: 2,70 m, MONOAUSLEGER: 5,15 m, BODENPLATTEN: 500 mm, OHNE LÖFFEL													JSI90 NLC MONO	
Reichweite	1,5 m		3 m		4,5 m		6 m		7,5 m		Hubkapazität bei max. Reichweite			
Lastpunkthöhe	kg	kg	kg	kg	kg	kg	kg	kg	kg	kg	kg	kg	mm	
7,5 m											2910*	2910*	5120	
6,0 m							3910*	3910*			2590*	2590*	6445	
4,5 m					4990*	4990*	4630*	3850			2490*	2490*	7227	
3,0 m			9550*	9550*	6360*	5770	5220*	3710	3280*	2670	2530*	2530*	7637	
1,5 m			5180*	5180*	7780*	5220	5890*	3550	4080*	2610	2680*	2500	7735	
0 m			6460*	6460*	8640*	5010	5830	3430	3270*	2560	2980*	2550	7534	
-1,5 m	5810*	5810*	10130*	9010	8760*	4950	5780	3880			3570*	2790	7008	
-3,0 m	9840*	9840*	11570*	19150	8050*	5000	5720*	3440			4890*	3400	6070	
-4,5 m			8490*	8490*							5610*	5300	4463	

HUBKAPAZITÄTEN – LÖFFELSTIELLÄNGE: 3,00 m, MONOAUSLEGER: 5,15 m, BODENPLATTEN: 700 mm, OHNE LÖFFEL													JSI90 NLC MONO	
Reichweite	1,5 m		3 m		4,5 m		6 m		7,5 m		Hubkapazität bei max. Reichweite			
Lastpunkthöhe	kg	kg	kg	kg	kg	kg	kg	kg	kg	kg	kg	kg	mm	
7,5 m											2430*	2430*	5581	
6,0 m							3770*	3770*			2180*	2180*	6816	
4,5 m							4310*	3850	2360*	2360*	2110*	2110*	7559	
3,0 m			8530*	8530*	5920*	5610	4930*	3700	3720*	2650	2140*	2140*	7951	
1,5 m			7030*	7030*	7440*	5250	5670*	3530	4280	2580	2270*	2270*	8045	
0 m			6820*	6820*	8460*	5010	5810	3400	4210	2520	2520*	2370*	7853	
-1,5 m	5390*	5390*	9600*	8970*	8750*	4920	5740	3340			2990*	2570	7350	
-3,0 m	8770*	8770*	12070*	9080	8260*	4940	5760	3360			3980*	3070	6463	
-4,5 m			9460*	9350	6420*	5110					5510*	4460	4987	













Hubkapazität in Längsrichtung



Hubkapazität im gesamten Schwenkbereich

- Anmerkungen:
1. Die angegebenen Hubkapazitäten entsprechen den Richtlinien nach SAE und ISO zur Angabe von Hubkräften von Hydraulikbaggern.
 2. Sie halten in jedem Fall die Grenzen von 87 % der Hydraulikhubkapazität sowie 75 % der Kipplast ein.
 3. Mit * markierte Nennlasten werden durch die Hydraulikhubkapazität und nicht durch die Kipplast begrenzt.



HUBKAPAZITÄTEN – LÖFFELSTIELLÄNGE: 2,25 m, VERSTELLAUSLEGER: 5,35 m, BODENPLATTEN: 700 mm, OHNE LÖFFEL JSI90 LC TAB

Reichweite	3 m		4,5 m		6 m		7,5 m		Hubkapazität bei max. Reichweite		
											
Lastpunkthöhe	kg	kg	kg	kg	kg	kg	kg	kg	kg	kg	mm
9,0 m									7350*	7350*	2181
7,5 m	5950*	5950*	5790*	5790*					4190*	4190*	4997
6,0 m	5040*	5040*	5840*	5840*	5210*	4210			3520*	3520*	6349
4,5 m	8330*	8330*	7140*	6400	6060*	4140			3270*	3140	7141
3,0 m			8350*	6000	6200	3990	3870*	2870	3200*	2840	7556
1,5 m			8730*	5660	6020	3830	4360	2820	3290*	2750	7655
0 m			8200*	5510	5920	3740			3530*	2830	7452
-1,5 m	7550*	7550*	6820*	5500	5090*	3730			3600*	3140	6920

HUBKAPAZITÄTEN – LÖFFELSTIELLÄNGE: 2,70 m, VERSTELLAUSLEGER: 5,35 m, BODENPLATTEN: 700 mm, OHNE LÖFFEL JSI90 LC TAB

Reichweite	3 m		4,5 m		6 m		7,5 m		Hubkapazität bei max. Reichweite		
											
Lastpunkthöhe	kg	kg	kg	kg	kg	kg	kg	kg	kg	kg	mm
9,0 m	5450*	5450*							4390*	4390*	3428
7,5 m			4870*	4870*					3100*	3100*	5640
6,0 m			4730*	4730*	4660*	4310			2700*	2700*	6864
4,5 m	5160*	5160*	5540*	5540*	5380*	4210	3210*	2950	2540*	2540*	7602
3,0 m			8050*	6090	6180*	4030	4460	2900	2510*	2510*	7992
1,5 m			8640*	5690	6040	3850	4370	2830	2580*	2540	8086
0 m			8400*	5470	5900	3720	4320	2780	2760*	2600	7894
-1,5 m	7490*	7490*	7300*	5420	5470*	3680			3130*	2850	7394
-3,0 m			5260*	5260*	3660*	3660*			3190*	3190*	6289

HUBKAPAZITÄTEN – LÖFFELSTIELLÄNGE: 3,00 m, VERSTELLAUSLEGER: 5,35 m, BODENPLATTEN: 700 mm, OHNE LÖFFEL JSI90 LC TAB

Reichweite	3 m		4,5 m		6 m		7,5 m		Hubkapazität bei max. Reichweite		
											
Lastpunkthöhe	kg	kg	kg	kg	kg	kg	kg	kg	kg	kg	mm
9,0 m	4950*	4950*							3420*	3420*	4152
7,5 m			4230*	4230*	3000*	3000*			2570*	2570*	6102
6,0 m			4010*	4010*	4150*	4150*			2270*	2270*	7247
4,5 m	3880*	3880*	4560*	4560*	4660*	4210	3660*	2950	2140*	2140*	7949
3,0 m			7770*	6150	6010*	4030	4440	2890	2120*	2120*	8322
1,5 m			8520*	5730	6040	3840	4340	2800	2180*	2180*	8413
0 m	4230*	4230*	8500	5470	5880	3690	4270	2730	2330*	2330*	8229
-1,5 m	7140*	7140*	7600*	5380	5660*	3630	3940*	2720	2640*	2620	7750
-3,0 m	7240*	7240*	5800*	5440	4190*	3670			2850*	2850*	6867













Hubkapazität in Längsrichtung





Hubkapazität im gesamten Schwenkbereich

- Anmerkungen:
1. Die angegebenen Hubkapazitäten entsprechen den Richtlinien nach SAE und ISO zur Angabe von Hubkräften von Hydraulikbaggern.
 2. Sie halten in jedem Fall die Grenzen von 87 % der Hydraulikhubkapazität sowie 75 % der Kipplast ein.
 3. Mit * markierte Nennlasten werden durch die Hydraulikhubkapazität und nicht durch die Kipplast begrenzt.

HUBKAPAZITÄTEN – LÖFFELSTIELLÄNGE: 2,25 m, VERSTELLAUSLEGER: 5,35 m, BODENPLATTEN: 500 mm, OHNE LÖFFEL**JSI90 NLC TAB**

Reichweite	3 m		4,5 m		6 m		7,5 m		Hubkapazität bei max. Reichweite		
											
Lastpunkthöhe	kg	kg	kg	kg	kg	kg	kg	kg	kg	kg	mm
9,0 m									7350*	7350*	2181
7,5 m	5950*	5950*	5790*	5790*					4190*	4190*	4997
6,0 m	5040*	5040*	5840*	5840*	5210*	3770			3520*	3400	6349
4,5 m	8330*	8330*	7140*	5700	6060*	3700			3270*	2800	7141
3,0 m			8350*	5320	6020	3550	3870*	2550	3200*	2520	7556
1,5 m			8730*	4990	5840	3400	4230	2510	3290*	2430	7655
0 m			8200*	4840	5740	3300			3530*	2510	7452
-1,5 m	7550*	7550*	6820*	4830	5090*	3290			3600*	2780	6920

HUBKAPAZITÄTEN – LÖFFELSTIELLÄNGE: 2,70 m, VERSTELLAUSLEGER: 5,35 m, BODENPLATTEN: 500 mm, OHNE LÖFFEL**JSI90 NLC TAB**

Reichweite	3 m		4,5 m		6 m		7,5 m		Hubkapazität bei max. Reichweite		
											
Lastpunkthöhe	kg	kg	kg	kg	kg	kg	kg	kg	kg	kg	mm
9,0 m	5450*	5450*							4390*	4390*	3428
7,5 m			4870*	4870*					3100*	3100*	5640
6,0 m			4730*	4730*	4660*	3860			2700*	2700*	6864
4,5 m	5160*	5160*	5540*	5540*	5380*	3770	3210*	2630	2540*	2540*	7602
3,0 m			8050*	5410	6070	3590	4320	2580	2510*	2330	7992
1,5 m			8640*	5010	5860	3410	4240	2510	2580*	2250	8086
0 m			8400*	4800	5720	3280	4180	2460	2760*	2310	7894
-1,5 m	7490*	7490*	7300*	4750	5470*	3250			3130*	2520	7394
-3,0 m			5260*	4830	3660*	3320			3190*	3140	6289

HUBKAPAZITÄTEN – LÖFFELSTIELLÄNGE: 3,00 m, VERSTELLAUSLEGER: 5,35 m, BODENPLATTEN: 500 mm, OHNE LÖFFEL**JSI90 NLC TAB**

Reichweite	3 m		4,5 m		6 m		7,5 m		Hubkapazität bei max. Reichweite		
											
Lastpunkthöhe	kg	kg	kg	kg	kg	kg	kg	kg	kg	kg	mm
9,0 m	4950*	4950*							3420*	3420*	4152
7,5 m			4230*	4230*	3000*	3000*			2570*	2570*	6102
6,0 m			4010*	4010*	4150*	3870			2270*	2270*	7247
4,5 m	3880*	3880*	4560*	4560*	4660*	3770	3660*	2630	2140*	2140*	7949
3,0 m			7770*	5460	6010*	3590	4300	2560	2120*	2120*	8322
1,5 m			8520*	5050	5860	3400	4210	2480	2180*	2090	8413
0 m	4230*	4230*	8500*	4800	5700	3260	4140	2410	2330*	2130	8229
-1,5 m	7140*	7140*	7600*	4710	5630	3200	3940*	2400	2640*	2320	7750
-3,0 m	7240*	7240*	5800*	4770	4190*	3240			2850*	2760	6867



Hubkapazität in Längsrichtung



Hubkapazität im gesamten Schwenkbereich

- Anmerkungen:
1. Die angegebenen Hubkapazitäten entsprechen den Richtlinien nach SAE und ISO zur Angabe von Hubkräften von Hydraulikbaggern.
 2. Sie halten in jedem Fall die Grenzen von 87 % der Hydraulikhubkapazität sowie 75 % der Kipplast ein.
 3. Mit * markierte Nennlasten werden durch die Hydraulikhubkapazität und nicht durch die Kipplast begrenzt.



EIN UNTERNEHMEN, ÜBER 300 MODELLE

Der JCB Händler in Ihrer Nähe

Raupenbagger JS160/180/190 NLC/LC

Motorleistung: 93 kW (125 PS) Löffelinhalt: 0,46–0,85 m³

Betriebsgewicht: 17.235–21.225 kg

JCB Deutschland GmbH, Graf-Zeppelin-Straße 16, 51147 Köln.

Tel: 02203 9262-0, E-Mail: info@jcb.com.

Downloads mit den aktuellsten Informationen zu diesem Produktprogramm finden Sie unter: www.jcb.com

©2015 JCB Sales. Alle Rechte vorbehalten! Dieses Dokument darf ohne vorherige Genehmigung durch JCB Sales weder vollständig noch teilweise vervielfältigt, in einem Erfassungssystem gespeichert, oder in jedweder Form sowie Methode elektronisch, mechanisch, phototechnisch oder sonst wie übermittelt werden. Sämtliche Angaben in diesem Dokument hinsichtlich Betriebsgewicht, Größe, Arbeitsgeschwindigkeit sowie sonstiger Leistungsdaten dienen nur zur Veranschaulichung und können je nach genauer Maschinenausrüstung abweichen. Sie sollten daher nicht als Nachweis zur Eignung der Maschine für einen bestimmten Einsatzzweck dienen. Lassen Sie sich unbedingt von Ihrem JCB-Händler beraten. JCB behält sich das Recht vor, seine Modelle und deren technische Daten, Ausstattung sowie Zubehör ohne vorherige Benachrichtigung abzuändern. Die im Werbematerial enthaltenen Angaben gelten nur als Richtlinie und können in gewissen Märkten vom Lieferumfang abweichen. Das JCB-Logo ist eine eingetragene Marke von JCB Bamford Excavators Ltd.

9999/5930de-DE 04/16 Ausgabe I (T4F)

